

# ROBERTS

## Enjoy Listening

**DAB**

Digital Audio Broadcasting

# Classiclite

Radio numérique portable DAB/FM RDS



Veuillez lire ce manuel avant utilisation.

## Table des matières

<i>Commandes de l'appareil</i> .....	2-3	<i>Version du logiciel</i> .....	19
<i>Fonctionnement sur piles</i> .....	4	<i>Réinitialisation du système</i> .....	20
<i>Utilisation de l'adaptateur secteur</i> .....	5	<i>Prise casque</i> .....	21
<i>Fonctionnement de la radio - DAB</i> .....	6	<i>Entrée auxiliaire</i> .....	22
<i>Sélection d'une station - DAB</i> .....	7	<i>Rétroéclairage de l'écran</i> .....	23
<i>Modes d'affichage - DAB</i> .....	8	<i>Réglage de l'intensité du rétroéclairage de l'écran</i> .....	23
<i>Recherche de nouvelles stations - DAB</i> .....	9	<i>Prise USB pour mise à niveau logicielle</i> .....	24
<i>Services secondaires - DAB</i> .....	9	<i>Généralités</i> .....	25
<i>Réglage manuel des stations - DAB</i> .....	10	<i>Spécifications</i> .....	26
<i>Affichage de la puissance du signal - DAB</i> .....	10	<i>Caractéristiques du circuit</i> .....	26
<i>Paramètres du contrôle de la dynamique</i> .....	11	<i>Garantie</i> .....	<i>Dos du manuel</i>
<i>Fonctionnement de la radio – Recherche de stations - FM</i> .....	12		
<i>Réglage manuel des stations - FM</i> .....	13		
<i>Modes d'affichage - FM</i> .....	14		
<i>Bouton Favourite</i> .....	15		
<i>Rappel de votre station favorite</i> .....	15		
<i>Présélection des stations DAB et FM</i> .....	16		
<i>FM Stéréo/Mono</i> .....	17		
<i>Paramètre de sensibilité des recherches - FM</i> .....	18		

## Commandes de l'appareil

(Dessus du poste)

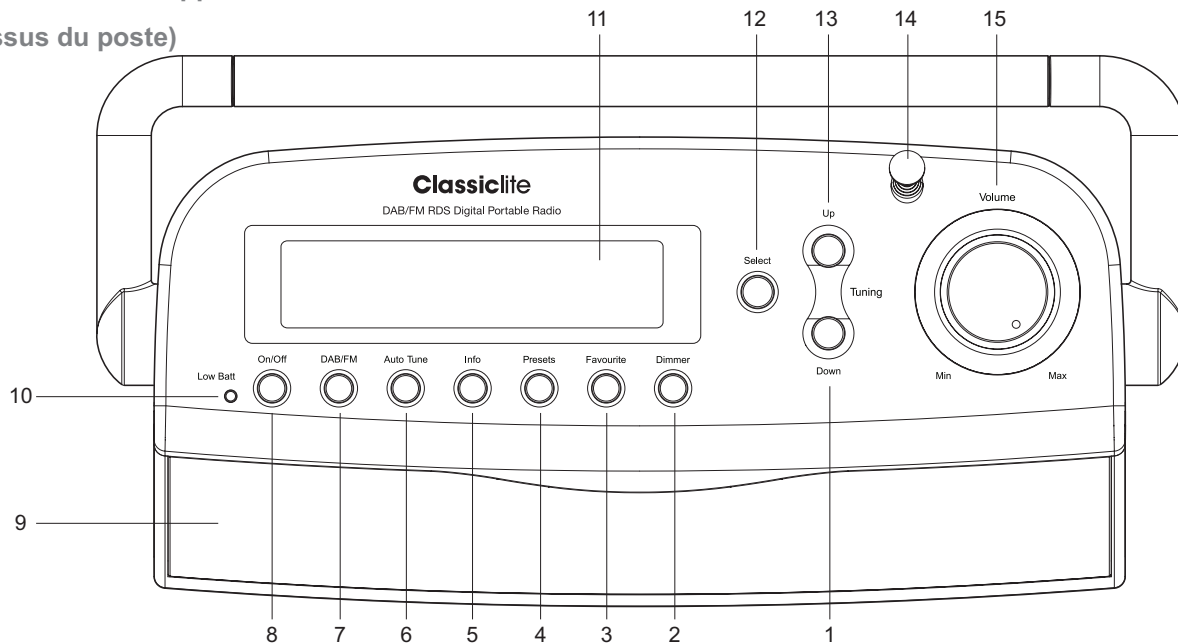

- |                                       |                                  |                                    |
|---------------------------------------|----------------------------------|------------------------------------|
| 1. Bouton de réglage vers le bas      | 6. Bouton de réglage automatique | 11. Écran LCD                      |
| 2. Bouton de réglage de la luminosité | 7. Bouton DAB/FM                 | 12. Bouton de sélection            |
| 3. Bouton des favoris                 | 8. Bouton Marche/Arrêt           | 13. Bouton de réglage vers le haut |
| 4. Bouton de présélection             | 9. Haut-parleurs x 2             | 14. Antenne télescopique           |
| 5. Bouton d'information               | 10. Indicateur de piles faibles  | 15. Contrôle du volume             |

## Commandes de l'appareil

(Arrière du poste)

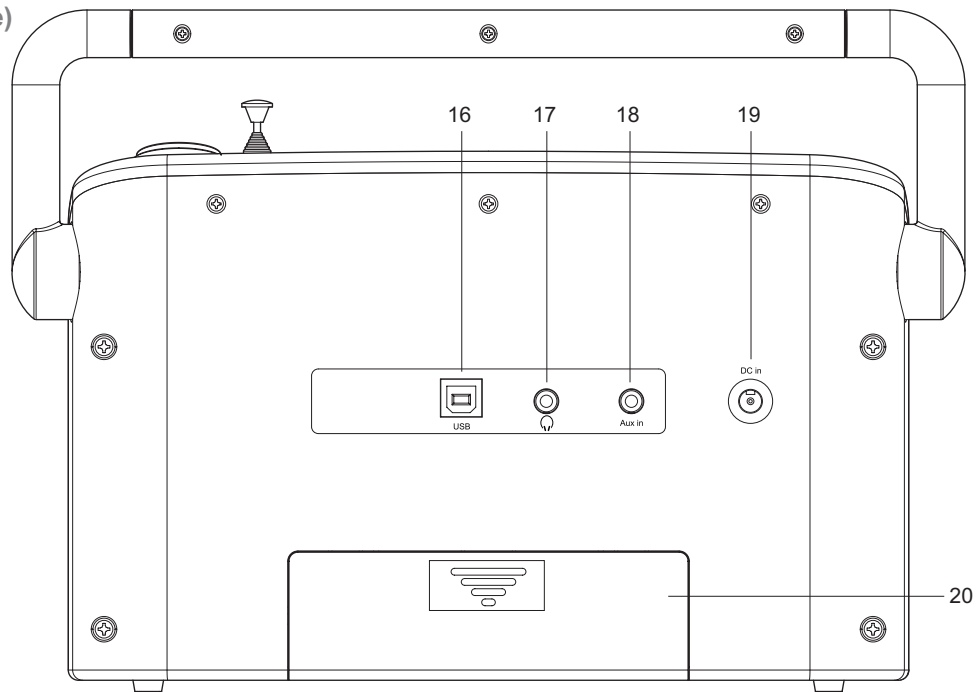

16. Prise USB

17. Prise casque

18. Entrée auxiliaire

19. Entrée CC

20. Compartiment des piles

## Fonctionnement sur piles

1. Retirez le cache du compartiment des piles qui se trouve à l'arrière de l'appareil en appuyant légèrement dessus puis en le poussant vers le bas, dans le sens des flèches dessinées sur le schéma.
  2. Insérez six piles alcalines LR14 (type C) à l'intérieur du compartiment, en vous assurant de respecter la polarité indiquée au dos de la radio. Refermez ensuite le cache du compartiment des piles.
- Quand les piles sont usées, le voyant Low Batt s'allume en rouge pendant quelques instants, puis la radio s'éteint. Il est possible que vous ne puissiez pas rallumer la radio tant que vous n'aurez pas remplacé les piles, ou branché la radio sur le secteur.
  - Si la radio n'est pas utilisée pendant une longue période, il est recommandé de retirer les piles de l'appareil.
  - Pour des raisons d'économie, nous vous conseillons de brancher l'appareil **Classiclite** sur le secteur aussi souvent que possible, et de ne faire fonctionner la radio sur piles qu'occasionnellement ou uniquement lorsque celle-ci est en veille.

**IMPORTANT** : Les piles ne doivent pas être exposées à une forte source de chaleur, par exemple en plein soleil ou à proximité d'un feu. Après utilisation, les piles jetables doivent, si possible, être déposées dans un centre de recyclage adapté. Elles ne doivent en aucun cas être détruites par incinération.

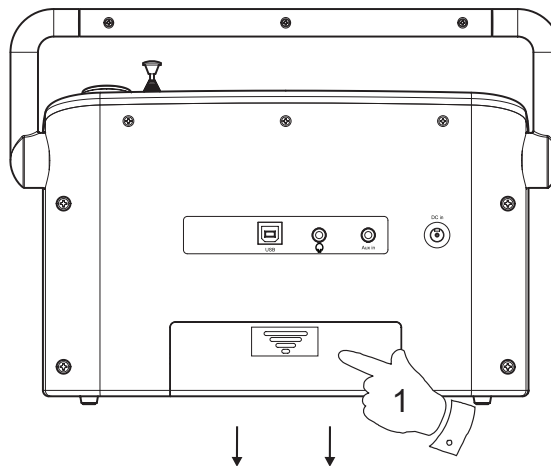

## Utilisation de l'adaptateur secteur

1. Insérez la prise de l'adaptateur dans l'entrée « DC in » qui se trouve à l'arrière de la radio.
2. Branchez l'adaptateur dans une prise de courant standard. À chaque fois que l'adaptateur est connecté à la radio et à une prise de courant en service, les piles sont automatiquement déconnectées. Si l'adaptateur est branché à la radio mais que la prise de courant n'est pas en service, l'appareil utilisera les piles installées (le cas échéant).

Débranchez l'adaptateur secteur de la prise de courant et de la radio si cette dernière n'est pas utilisée.

• **IMPORTANT** : L'adaptateur secteur sert à connecter la radio à l'alimentation électrique. La prise de courant utilisée pour la radio doit rester accessible durant l'utilisation normale. Pour déconnecter complètement la radio de l'alimentation électrique, débranchez l'adaptateur secteur de la prise de courant.

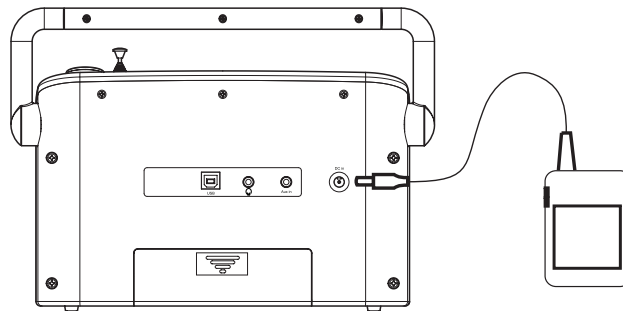

## Fonctionnement de la radio - DAB

1. Dépliez l'antenne télescopique avec précaution.
2. Appuyez sur le **bouton On/Off** pour allumer la radio. Le message « Welcome to Roberts » (Bienvenue chez Roberts) s'affiche à l'écran.
3. S'il s'agit de la première utilisation de la radio, une recherche rapide des canaux DAB bande III sera lancée. Si la radio a déjà été utilisée, la dernière station écoutée sera sélectionnée.
4. Pendant la recherche, la ligne inférieure de l'écran affichera une barre de défilement indiquant la progression de la recherche.
5. Une fois la recherche terminée, la première station (par ordre alphabétique : 0 ... 9 ... A ... Z) sera sélectionnée.
6. Si la liste de stations reste vide après la recherche, le message « Service not available » (Service indisponible) s'affichera à l'écran.
7. Si aucun signal n'est détecté, essayez de déplacer la radio à un endroit où la réception est meilleure. Ensuite, éteignez puis rallumez la radio, ou bien appuyez sur le **bouton Auto Tune** pour relancer la recherche.

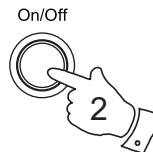

Welcome to  
Roberts

Scanning... 24  
■■■■■■■■■■

BBC R7 DAB  
Connecting...

BBC R7 DAB  
Im sorry I have

Service not  
available

## Sélection d'une station - DAB

1. La ligne supérieure de l'écran affiche le nom de la station actuellement sélectionnée.
2. Appuyez sur les **boutons Tuning Up** ou **Down** pour faire défiler la liste des stations disponibles en bas de l'écran. Arrêtez d'appuyer sur les boutons Tuning une fois que vous avez trouvé la station désirée.
3. Appuyez sur le **bouton Select** pour sélectionner la station. Le message « Connecting... » (Connexion en cours...) peut alors s'afficher à l'écran pendant que la radio recherche la nouvelle station.
4. Ajustez le **volume** au niveau désiré.

Remarque : Si le message « Service not available » (Service indisponible) s'affiche suite à la sélection d'une station, essayez de déplacer la radio à un endroit où la réception est meilleure.

L'utilisation de la fonction de présélection des stations, qui vous permet de choisir vos stations préférées, est décrite page 16.

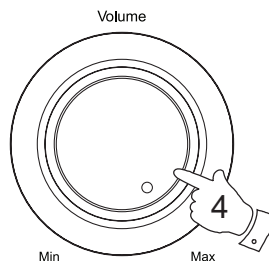
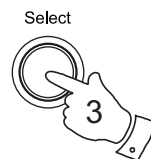
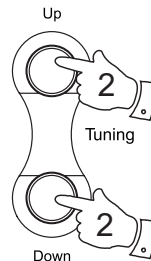

Classic DAB  
Classical Music

Classic DAB  
♦ BBC 7 ♦

BBC R7 DAB  
Connecting...



## Modes d'affichage - DAB

Votre radio dispose de plusieurs modes d'affichage :

1. Appuyez sur le **bouton Info** pour naviguer entre les différents modes.



- |                                 |   |
|---------------------------------|---|
| a. Défilement de texte          | Fait défiler des messages, tels que le titre du morceau/le nom de l'artiste, le numéro de téléphone à appeler, etc. |
| b. Type de programme            | Affiche le type de station écoutée, par ex. : pop, classique, informations, etc.                                    |
| c. Nom multiplexe               | Affiche le nom du multiplexe DAB auquel appartient la station actuelle  |
| d. Heure et date                | Affiche l'heure et la date actuelles  |
| e. Fréquence                    | Affiche la fréquence du multiplexe DAB correspondant à la station actuellement écoutée                              |
| f. Débit binaire & format audio | Affiche le débit binaire et le format audio de la station actuellement écoutée                                      |
| g. Puissance du signal          | Affiche un diagramme indiquant la puissance du signal pour la station actuellement écoutée                          |

a  
BBC R7      DAB  
Im sorry I have

b  
BBC R7      DAB  
Varied Speech

c  
BBC R7      DAB  
BBC National DAB

d  
BBC R7      DAB  
19:17 08-06-2009

e  
BBC R7      DAB  
12B 225.64MHz

f  
BBC R7      DAB  
80kbps / MP2

g  
BBC 7      DAB  
■■■■■ □ ■■■■

## Recherche de nouvelles stations - DAB

Avec le temps, de nouvelles stations peuvent apparaître. Pour trouver de nouvelles stations, procédez comme suit :

1. Appuyez sur le **bouton Auto Tune**. Le message « Scanning... » (Recherche en cours...) s'affiche à l'écran et votre radio analyse les canaux DAB bande III. Au fur et à mesure que de nouvelles stations sont trouvées, le compteur situé à droite de l'écran augmente et les stations sont ajoutées à la liste stockée sur la radio.

Auto Tune



## Services secondaires - DAB

1. Certaines stations de radio disposent d'un ou plusieurs services secondaires associés. Si une station propose un service secondaire, le symbole « >> » s'affichera en regard du nom de la station, dans la liste des stations. Si vous appuyez sur le **bouton Tuning Up**, le service secondaire apparaîtra immédiatement après le service principal.
2. Appuyez sur le **bouton Select** pour sélectionner la station.
3. À la fin du service secondaire, la radio repassera automatiquement à la station de radio principale (ou service principal), si disponible.

Up

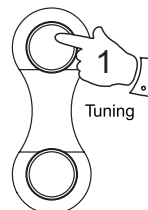

Tuning

Down

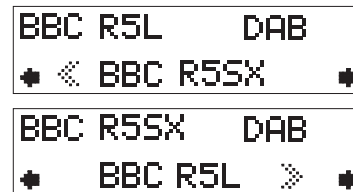

Select



## Réglage manuel des stations - DAB

Le réglage manuel des stations permet de naviguer directement entre les différents canaux DAB bande III.

1. Appuyez sur le **bouton Info**, et maintenez-le enfoncé jusqu'à ce que le message « Manual tune » (Réglage manuel) s'affiche à l'écran. Appuyez sur le **bouton Select** pour sélectionner cette fonction.
2. Appuyez sur les **boutons Tuning Up** ou **Down** pour sélectionner le canal DAB désiré.
3. Appuyez sur le **bouton Select** pour sélectionner le canal désiré. Un diagramme indiquera la puissance du signal et le nom du multiplexe DAB (groupe de stations de radio) apparaîtra en bas de l'écran. Toutes les stations trouvées seront ajoutées à la liste stockée sur l'appareil.
4. Appuyez sur le **bouton Select** pour revenir au mode normal de réglage des stations.

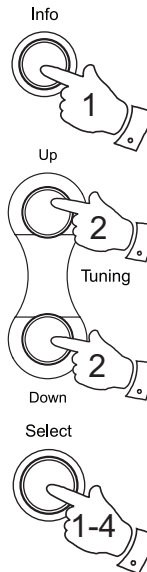

DAB  
◆Manual tune◆

Manual tune  
◆5A 174.928MHz◆

■■■■■  
11D 222.06 MHz

BBC R7 DAB  
Connecting...

## Affichage de la puissance du signal - DAB

1. Appuyez à plusieurs reprises sur le **bouton Info** jusqu'à ce que la puissance du signal apparaisse en bas de l'écran.
2. Positionnez votre poste de radio et essayez de bouger l'antenne de manière à obtenir le maximum de rectangles noirs sur l'indicateur de puissance du signal. Normalement, vous obtiendrez une meilleure réception avec une antenne totalement déployée et en position verticale.
3. Le rectangle vide indique la puissance minimum du signal nécessaire pour une réception satisfaisante.

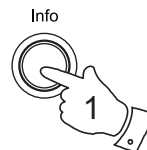

BBC 7 DAB  
■■■■■

## Paramètres du contrôle de la dynamique - DAB

Le contrôle de la dynamique (également connu sous le nom de DRC, ou Dynamic Range Control en anglais) permet de mieux entendre les sons discrets quand le poste de radio est utilisé dans un environnement bruyant.

1. Appuyez sur le **bouton On/Off** pour allumer le poste de radio.
2. Appuyez sur le **bouton Info** et maintenez-le enfoncé jusqu'à ce que le message « Manual tune » (Réglage manuel) s'affiche à l'écran.
3. Appuyez sur les **boutons Tuning Up** ou **Down** jusqu'à ce que « DRC » s'affiche à l'écran.
4. Appuyez sur le **bouton Select** pour choisir le mode de réglage.
5. Appuyez sur les **boutons Tuning Up** ou **Down** pour sélectionner le paramètre DRC désiré (0 est sélectionné par défaut).

DRC 0 – Le contrôle de la dynamique est éteint, le niveau de DRC de la station sera ignoré.

DRC 1/2 – Le niveau de contrôle de la dynamique est équivalent à la moitié du niveau de la station.

DRC 1 – Le niveau de contrôle de la dynamique utilisé correspond à celui de la station.

6. Appuyez sur le **bouton Select** pour confirmer le paramètre. Le paramètre choisi sera indiqué par un astérisque et l'écran reviendra au mode de réglage normal.

Remarque : Toutes les stations DAB ne sont pas capables d'utiliser la fonction DRC. Si la station n'accepte pas le contrôle de la dynamique, le paramètre DRC de la radio n'aura aucun effet.

On/Off

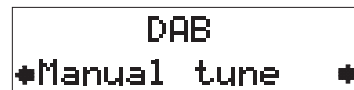

Info

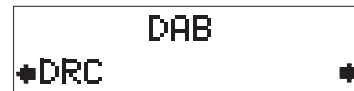

Up

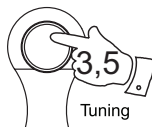

Tuning

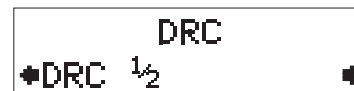

Down

Select

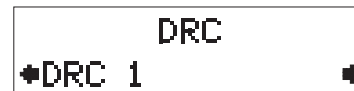

## Fonctionnement de la radio – Recherche de stations - FM

1. Déployez l'antenne télescopique avec précaution.
2. Appuyez sur le **bouton On/Off** pour allumer le poste de radio.
3. Appuyez sur le **bouton DAB/FM** pour sélectionner la bande FM.
4. Appuyez brièvement sur le bouton Auto tune : votre radio lancera alors une recherche de stations par ordre croissant de fréquence (basses fréquences à hautes fréquences) et s'arrêtera automatiquement dès qu'une station au signal suffisamment puissant sera détectée.
5. Après quelques secondes, l'écran s'actualisera et affichera la fréquence du signal détecté. Si le signal est suffisamment fort pour que les données RDS soient affichées, le nom de la station apparaîtra.
6. Pour trouver d'autres stations, appuyez sur le **bouton Auto tune**, comme indiqué précédemment.
7. Pour rechercher des stations sur la bande FM par ordre décroissant de fréquence (hautes fréquences à basses fréquences), appuyez sur le **bouton Auto tune** et maintenez-le enfoncé pendant 0,5 secondes, puis relâchez-le.
8. Une fois arrivée à la fin de la bande de fréquence, votre radio recommencera à rechercher les stations dans l'autre sens.
9. Ajustez le **volume** au niveau désiré.

L'utilisation de la fonction de présélection des stations de radio, qui vous permet de choisir vos stations préférées, est décrite page 16.

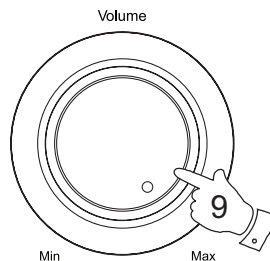
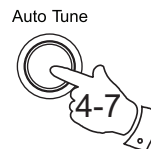

## Réglage manuel des stations - FM

1. Appuyez sur le **bouton On/Off** pour allumer le poste de radio.
2. Appuyez sur le **bouton DAB/FM** pour sélectionner la bande FM. Déployez l'antenne télescopique avec précaution pour assurer une bonne réception.
3. Appuyez sur les **boutons Tuning Up** ou **Down** pour accéder à une station. À chaque pression du bouton, la fréquence augmentera ou diminuera de 50 kHz.
4. Une fois arrivée à la fin de la bande de fréquence, la radio recommencera à rechercher les stations dans l'autre sens.
5. Ajustez le **volume** au niveau désiré.
6. Appuyez sur le **bouton On/Off** pour éteindre le poste de radio.

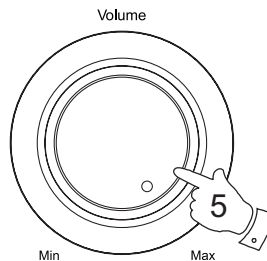
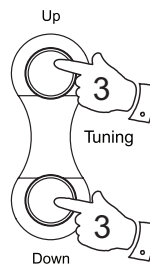

89.30MHz FM

## Modes d'affichage - FM

En mode FM, il est possible de paramétrer la ligne inférieure de l'écran à l'aide des options d'affichage suivantes :

1. Appuyez sur le **bouton Info** pour faire défiler toutes les options.

- |                        |   |
|------------------------|---|
| a. Défilement de texte | Fait défiler des messages, tels que le titre du morceau/le nom de l'artiste, le numéro de téléphone à appeler, etc. |
| b. Type de programme   | Affiche le type de station écoutée, par ex. : pop, classique, informations, etc.                                    |
| c. Heure et date       | Affiche l'heure et la date actuelles  |
| d. Fréquence           | Affiche la fréquence de la station actuellement écoutée   |
| e. Mode audio          | Affiche « Auto » (stéréo) ou « Mono »   |

Remarque : Le message « NO RT » (PAS DE RADIOTEXTE) s'affichera sur la ligne inférieure de l'écran si aucun radiotexte n'est disponible et « NO PTY » (PAS DE TYPE DE PROGRAMME) en cas d'absence d'information sur le type de programme.



- |   |                               |
|---|-------------------------------|
| a | BBC R2 FM<br>The latest news  |
| b | BBC R2 FM<br>Pop Music        |
| c | BBC R2 FM<br>12:02 16-06-2009 |
| d | BBC R2 FM<br>89.30MHz         |
| e | 89.30MHz FM<br>Auto (Stereo)  |

## Bouton Favourite

Votre poste de radio est équipé d'un bouton qui, une fois pressé, sélectionne automatiquement la bande de fréquences désirée et se positionne sur votre station de radio préférée. Grâce à ce bouton, vous pouvez enregistrer votre station favorite aussi bien sur la bande FM que DAB.

Pour définir votre station favorite, procédez comme suit :

1. Déployez l'antenne télescopique avec précaution et allumez votre poste de radio.
2. Sélectionnez la bande de fréquences désirée (DAB ou FM) et positionnez-vous sur la station de radio souhaitée, en suivant la procédure décrite dans les pages précédentes.
3. Appuyez sur le **bouton Favourite** et maintenez-le enfoncé pendant 5 secondes, jusqu'à ce que le message « My Fav. saved » (Enregistrée comme favorite) s'affiche à l'écran.



BBC R7            DAB  
My Fav. saved

## Rappel de votre station favorite

1. Déployez l'antenne télescopique avec précaution et allumez votre poste de radio.

Si votre poste est en mode d'entrée auxiliaire, appuyez sur le **bouton DAB/FM** pour sélectionner le fonctionnement normal de la radio.

2. Appuyez sur le **bouton Favourite**. Votre poste de radio sélectionnera automatiquement la bande de fréquences DAB ou FM, selon le cas, puis se positionnera sur la station enregistrée en mémoire comme favorite.



BBC R7            DAB  
Im sorry I have



## Présélection des stations - DAB et FM

Vous pouvez mémoriser certaines stations de radio afin de les retrouver plus facilement. Votre poste conserve les présélections des modes DAB et FM séparément.

Vous pouvez définir autant de présélections que vous le souhaitez dans chaque mode.

Vous pouvez facilement alterner entre l'affichage de toutes les stations DAB (ou toutes les fréquences FM) ou uniquement de celles que vous avez enregistrées dans votre liste de présélections.

Toute station ou fréquence présélectionnée peut facilement être supprimée si vos préférences ou besoins changeaient.

Les présélections sont conservées quand le poste de radio est éteint.

1. Pour présélectionner des stations, positionnez-vous sur la station souhaitée.
2. Appuyez sur le **bouton Preset** et maintenez-le enfoncé jusqu'à ce qu'une coche apparaisse en regard du nom ou de la fréquence de la station de radio. Ce symbole indique que la station est présélectionnée. Pour supprimer la coche de présélection, appuyez de nouveau sur le **bouton Preset** et maintenez-le enfoncé.
3. Répétez les étapes 1 et 2 pour présélectionner d'autres stations.
4. Pour afficher uniquement les stations présélectionnées de la bande de fréquences choisie actuellement, appuyez sur le **bouton Preset** afin d'afficher le symbole d'un cœur à l'écran.
5. Pour écouter l'une des stations de radio présélectionnées, appuyez sur les **boutons Tuning Up** ou **Down** jusqu'à ce que la station souhaitée s'affiche. Appuyez ensuite sur le **bouton Select** pour valider et écouter cette station.
6. Pour annuler l'affichage des stations présélectionnées, appuyez sur le **bouton Preset** ; le symbole représentant un cœur disparaîtra de l'écran. Vous pourrez alors accéder à la liste complète des stations en utilisant les **boutons Tuning**.

Presets



Up



Tuning



Down

Select



Classic ✓ DAB  
Classical Music

Classic ✓ DAB ♥  
Classical Music

## FM Stéréo/Mono

1. Si la réception d'une station est mauvaise, des grésillements pourront se faire entendre (particulièrement si vous utilisez un casque). Pour atténuer ce bruit de fond, appuyez sur le **bouton Select**. Le message « Switch to Mono » (Passage en mode Mono) s'affichera à l'écran et votre radio passera en mode Mono.
2. Pour revenir au mode Stéréo, appuyez sur le **bouton Select**. Le message « Switch to Auto » (Passage en mode Auto) s'affichera à l'écran et votre radio passera alors en mode Stéréo.

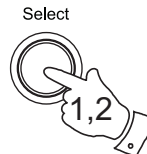

89.30MHz FM  
Mono

89.30MHz FM  
Auto (Stereo)

## Paramètre de sensibilité des recherches - FM

Votre poste recherchera normalement les stations FM dont le signal est suffisamment fort pour permettre une bonne réception. Cependant, vous pouvez souhaiter que la fonction de recherche automatique détecte également les signaux plus faibles, éventuellement émis à partir d'émetteurs de radio plus distants. La fonction de recherche automatique de votre poste possède une option Local/Distant.

1. Appuyez sur le **bouton On/Off** pour allumer votre poste de radio.
2. Si nécessaire, appuyez sur le **bouton DAB/FM** pour sélectionner la bande FM.
3. Appuyez sur le **bouton Info** et maintenez-le enfoncé jusqu'à ce que le message « FM Scan Zone » (Zone de recherche FM) s'affiche à l'écran, puis appuyez sur le **bouton Select** pour entrer dans le menu de sélection de la zone de recherche.
4. Appuyez sur les **boutons Tuning Up** ou **Down** pour passer de l'option Local à Distant, ou inversement, sur la ligne inférieure de l'écran. L'option Distant permettra au poste de radio de détecter des signaux plus faibles au moment de la recherche.
5. Appuyez sur le **bouton Select** pour confirmer votre sélection. Le paramètre actuel sera marqué par un astérisque. Le poste reviendra ensuite à l'affichage standard des informations. Le paramètre Local ou Distant sera sauvegardé et restera actif jusqu'à ce que vous le modifiez ou que vous réinitialisiez le système.

Remarque : La radio ignorera les signaux plus faibles (ou plus distants) si le paramètre initial (défini par défaut ou après une réinitialisation du système) est activé.

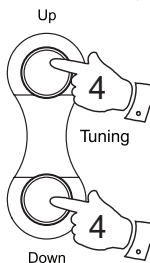
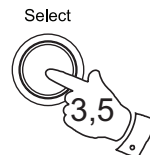
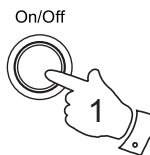

FM  
\*FM Scan Zone \*

FM Scan Zone  
\*Local \*

FM Scan Zone  
\*Distant \*

## Version du logiciel

L'affichage du logiciel ne peut être modifié et sert uniquement à titre d'informations.

1. Pour afficher la version du logiciel à l'écran, assurez-vous que votre poste de radio est en mode DAB, puis appuyez sur le **bouton Info** et maintenez-le enfoncé pendant 2 secondes.
2. Appuyez sur les **boutons Tuning Up** ou **Down** jusqu'à ce que le message « DAB SW version » (Version du logiciel DAB) apparaisse à l'écran.
3. Appuyez sur le **bouton Select**. La version du logiciel apparaîtra alors à l'écran.
4. Après quelques secondes, l'écran reviendra en mode d'affichage normal.

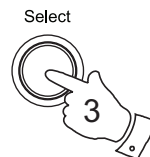
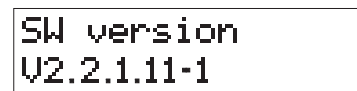
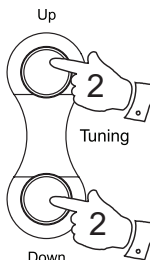

## Réinitialisation du système

Si votre poste de radio ne fonctionne pas correctement, ou si certains chiffres ou caractères sont absents ou n'apparaissent pas entièrement à l'écran, il sera peut-être possible de faire retrouver un fonctionnement normal à votre radio en effectuant une réinitialisation du système. Le poste retrouvera alors ses paramètres d'usine par défaut. Aucune présélection ne sera conservée et la liste des stations de radio DAB sera supprimée.

Si vous avez déménagé dans une autre région et que vous souhaitez supprimer les stations de radio DAB locales qui ne sont plus disponibles de la liste enregistrée, vous pouvez également suivre cette procédure. Une fois redémarré, votre poste de radio recherchera automatiquement les stations DAB disponibles dans votre secteur.

1. Appuyez sur le **bouton Info** et maintenez-le enfoncé pendant 2 secondes.
2. Appuyez sur les **boutons Tuning Up** ou **Down** jusqu'à ce que le message « Factory reset » (Réinitialisation d'usine) s'affiche à l'écran, puis appuyez sur le **bouton Select**.
3. Si vous souhaitez lancer la réinitialisation, appuyez **de nouveau sur le bouton Select**. Votre poste de radio sera complètement réinitialisé. Toutes les présélections et listes de stations seront supprimées.
4. Après la réinitialisation du système, une recherche sera lancée sur la bande DAB.

En cas de dysfonctionnement dû à une décharge électrostatique, réinitialisez votre radio (il vous faudra peut-être débrancher l'adaptateur secteur ou retirer les piles) afin de remettre le poste en état de marche.

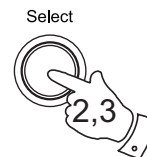
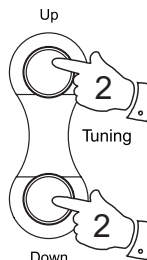
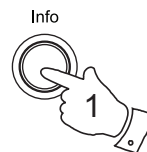

DAB  
◆Factory Reset◆

Press SELECT to  
confirm reset...

Welcome to  
Roberts

Scanning... 24  
■■■■■■■■■■

## Prise casque

Une **prise casque** de 3,5 mm se trouve à l'arrière de votre poste et vous permet d'utiliser un casque ou des écouteurs. Le fait d'y brancher un accessoire coupera automatiquement le son du haut-parleur interne.

**IMPORTANT** : Une intensité sonore excessive lors de l'écoute avec un casque ou des écouteurs peut entraîner une perte de l'audition.

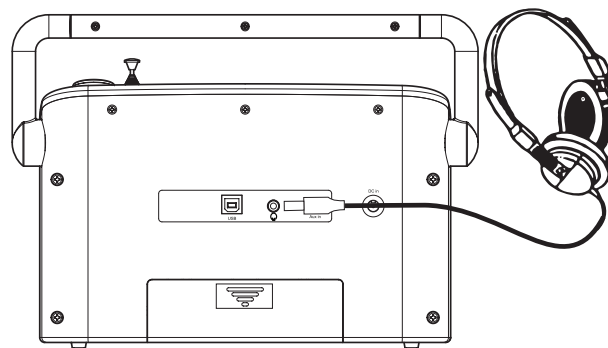

## Entrée auxiliaire

1. Branchez une source audio stéréo ou mono (par ex. : un lecteur de CD, MP3, etc.) sur la prise **Aux in**.
2. Appuyez sur le **bouton On/Off** pour allumer le poste de radio. Appuyez sur le **bouton DAB/FM** jusqu'à ce que le message « AUX IN » (ENTRÉE AUXILIAIRE) s'affiche à l'écran.

Notez que le mode d'entrée auxiliaire peut uniquement être sélectionné après qu'un appareil ait été branché sur la prise.

3. Ajustez le **volume** du lecteur et du poste de radio à votre confort.
4. Retirez le câble de la **prise Aux in** ou appuyez sur le **bouton DAB/FM** pour désactiver le mode d'entrée auxiliaire.

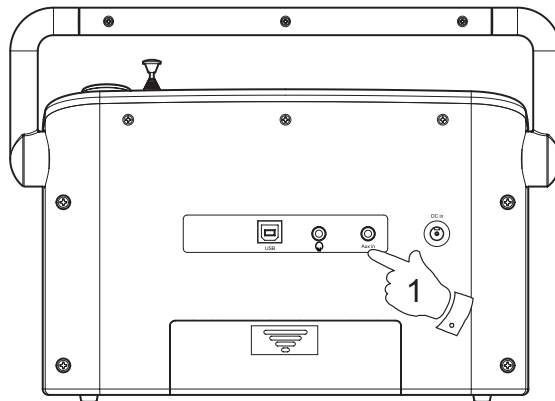

## Rétroéclairage de l'écran

1. Quand votre poste de radio fonctionne sur piles, le rétroéclairage de l'écran s'allume pendant environ 12 secondes à chaque pression d'un bouton.
2. Quand votre poste de radio est branché sur le secteur par le biais de l'adaptateur fourni, le rétroéclairage de l'écran reste allumé tant que le poste est sous tension.

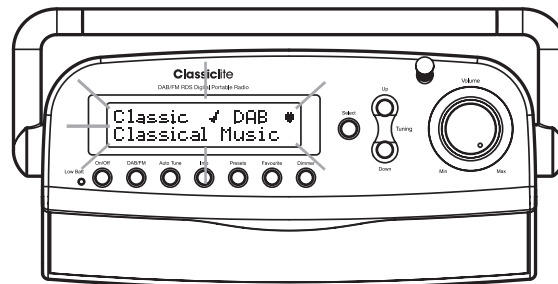

## Réglage de l'intensité du rétroéclairage de l'écran

1. Afin d'adapter la luminosité de l'écran à l'éclairage ambiant, appuyez sur le **bouton Dimmer** de votre poste de radio.
2. Il existe quatre niveaux de luminosité disponibles, ainsi qu'un paramètre de désactivation si jamais vous souhaitez éteindre le rétroéclairage.

Dimmer





## Prise USB pour mise à niveau logicielle

Au fur et à mesure que des mises à jour logicielles deviendront disponibles, des informations sur la manière de mettre votre poste de radio à niveau seront publiées sur [www.robertsradio.co.uk](http://www.robertsradio.co.uk)

## Généralités

N'exposez pas ce poste de radio à l'eau, à la vapeur ou au sable. Ne laissez pas votre poste de radio à proximité d'une source de chaleur excessive pouvant l'endommager, par exemple dans une voiture garée au soleil, où la chaleur pourrait s'accumuler même si la température extérieure ne semble pas trop élevée. Il est recommandé d'utiliser en priorité la bande DAB, car elle permettra généralement d'obtenir une meilleure qualité de son et moins d'interférences que la bande FM.

La plaque d'identification se trouve à l'arrière de votre poste de radio.



- Votre radio ne doit pas être immergée ou éclaboussée, et aucun objet contenant du liquide (un vase par ex.) ne doit être placé sur le poste.
- Il est conseillé de faire fonctionner le poste à une certaine distance de tout objet (10 cm minimum recommandés), afin de garantir une bonne ventilation.
- Le poste et ses orifices de ventilation ne doivent pas être recouverts par des objets, tels que des journaux, des torchons, des rideaux, etc., afin de ne pas gêner la ventilation.
- Aucune flamme nue, telle qu'une bougie allumée, ne doit être placée sur l'appareil.
- Il est recommandé d'éviter d'utiliser ou de ranger l'appareil à des températures extrêmes. Évitez donc de laisser le poste dans une voiture, sur le rebord d'une fenêtre, en plein soleil, etc.

## Spécifications

### Alimentation

Secteur CA 100  $\sim$  240 V 50/60 Hz (adaptateur)

Piles 6 x LR14 (type C)

### Autonomie des piles

Jusqu'à 100 heures d'écoute, à raison de 4 heures par jour, à un volume normal et avec des piles alcalines.

### Gammes de fréquences

FM 87.5-108MHz

DAB 174.928 - 239.200MHz

## Caractéristiques du circuit

Haut-parleur 76 mm

Puissance de sortie 2 x 1,5 Watts

Prise casque 3,5 mm de diam.

Entrée auxiliaire 3,5 mm de diam.

Antenne  
Antenne télescopique FM  
Antenne télescopique DAB

La société se réserve le droit de modifier les spécifications sans préavis.

## Garantie

Cet appareil est garanti contre tout défaut de fabrication ou panne d'un composant pendant douze mois à compter de la date de livraison au propriétaire d'origine, sous réserve du respect de la procédure décrite ci-dessous. En cas de dysfonctionnement d'un composant ou d'une pièce durant la période de garantie, l'élément en question sera réparé ou remplacé gratuitement.

La garantie ne couvre pas :

1. Les dommages résultant d'une utilisation incorrecte
2. Les dommages indirects
3. Les récepteurs dont le numéro de série a été supprimé ou déformé

N.B. : La garantie ne prévoit pas le remplacement des antennes télescopiques endommagées ou cassées.

Procédure :

Toute demande dans le cadre de cette garantie doit être effectuée par le biais du revendeur auprès duquel l'appareil a été acheté. Il est probable que votre revendeur Roberts soit en mesure de réparer tout défaut rapidement et efficacement, mais il renverra l'appareil au service après-vente de la société pour qu'il s'en occupe, si nécessaire.

*Ces déclarations n'affectent en rien les droits statutaires du consommateur.*



<http://www.robertsradio.co.uk>



© 2009 Roberts Radio Limited