

ROBERTS



Ortus 2

Radio réveil DAB / DAB+ / FM RDS

DAB
Digital Audio Broadcasting

DAB+

**Digital
Radio**

Veillez lire ce manuel avant utilisation

Contenu

<i>Les fonctions du Radio-réveil Ortus 2</i>	2	<i>Pour afficher les durées d'alarme</i>	24
<i>Contrôles</i>	3-4	<i>Fonction répétition</i>	25
<i>Utilisation du radio-réveil pour la première fois</i>	5	<i>Désactivation / Activation des alarmes</i>	26
<i>Fonctionnement de votre radio-réveil - DAB</i>	6	<i>Minuterie de sieste</i>	27
<i>Sélection d'une station - DAB</i>	7	<i>Fonction sommeil</i>	28
<i>Les services secondaires - DAB</i>	7	<i>Réglage de l'heure manuellement</i>	29-30
<i>Options d'affichage - DAB</i>	8-9	<i>Mise à jour automatique de l'heure</i>	31
<i>Recherche de nouvelles stations - DAB</i>	10	<i>Gradateur du rétro-éclairage de l'écran</i>	32
<i>Réglage manuel - DAB</i>	11	<i>Version du logiciel</i>	33
<i>Paramètres de commande de la portée dynamique ou signal DRC — DAB</i>	12	<i>Fonctions linguistiques</i>	34
<i>Supprimer des stations - DAB</i>	13	<i>Réinitialisation du système</i>	35
<i>Utilisation de votre radio - FM</i>	14	<i>Prise du haut-parleur</i>	36
<i>Réglage manuel - FM</i>	15	<i>Prise USB pour la recharge des smartphones ou tablettes</i>	36
<i>Options d'affichage - FM</i>	16	<i>Prise d'entrée auxiliaire</i>	37
<i>Paramètres de sensibilité de la recherche - FM</i>	17	<i>Généralités</i>	38
<i>Paramètres Stéréo/Mono - FM</i>	18	<i>Spécifications</i>	38
<i>Présélection des stations</i>	19-20	<i>Caractéristiques du circuit</i>	38
<i>Réglage des heures d'alarme</i>	21-23	<i>Garantie</i>	Dernière page
<i>Annulation des alarmes</i>	24		

Les fonctions du Radio-réveil Ortus 2

Le Radio-réveil Roberts Ortus 2 fournit les fonctions suivantes :

- 20 stations radio présélectionnées (10 DAB et 10 FM) avec 3 boutons de présélection faciles d'accès.
- Durée d'alarme configurable, réglée à 30, 60, 90 ou 120 minutes.
- Durée du rappel configurable. La minuterie du rappel peut être réglée sur 5, 10, 15, 20 minutes ou vous pouvez désactiver complètement la fonction rappel.
- Minuterie de sommeil réglable. Cela peut être réglé entre 10 et 90 minutes après quoi la radio va doucement baisser le volume avant de s'éteindre.
- Minuterie de sieste réglable. Le minuteur de sieste permet à votre radio-réveil de vous réveiller après un intervalle allant jusqu'à 90 minutes sans avoir besoin de régler l'alarme.
- Gradateur de luminosité réglable, peut être réglé à haut, moyen, faible ou éteint. Lorsque le radio-réveil est en mode veille, l'appui sur un bouton ou la commande rotative entraînera le passage à un niveau de luminosité 'Normal' pendant quelques secondes.
- Grand affichage d'horloge avec l'heure en mode veille.
- Deux minuteries d'alarme pour vous réveiller sur le DAB, la radio FM ou le buzzer.
- Entrée auxiliaire pour la lecture audio des lecteurs MP3, iPod ou autre appareil audio.
- Prise casque stéréo pour une écoute privée.
- Fonction de veille automatique lorsque le mode d'entrée auxiliaire est utilisé.
- Prise USB qui peut être utilisée pour charger un smartphone, une tablette ou tout autre appareil similaire.

Commandes

(Haut)

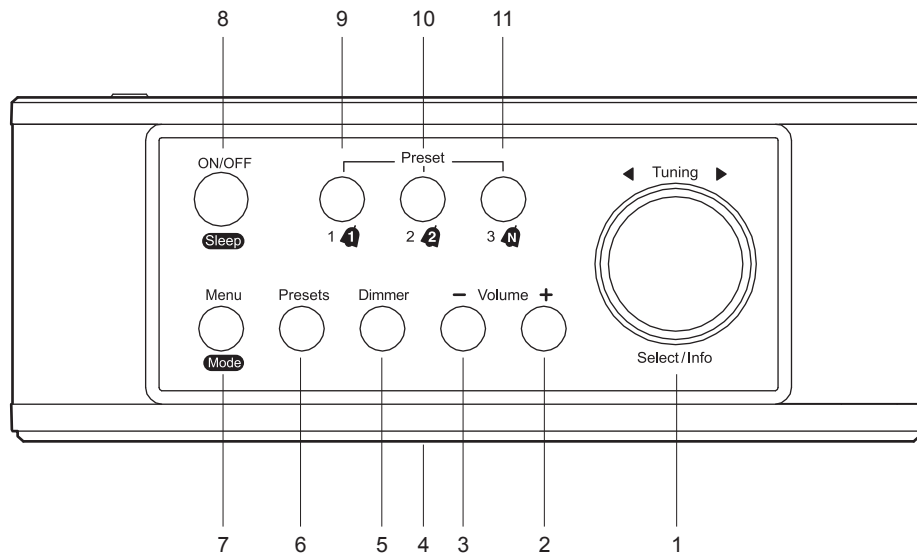

1. Réglage / Sélection / Contrôle d'information

2. Touche Volume haut

3. Touche Volume bas

4. Affichage LCD

5. Bouton de variateur de lumière

6. Bouton de présélections

7. Menu / Mode bouton

8. Bouton Marche / Arrêt / Sommeil

9. Bouton présélection 1 / Alarme 1

10. Bouton présélection 2 / Alarme 2

11. Bouton présélection 3 / Bouton de minuterie de sieste

Commandes

(Vue arrière)

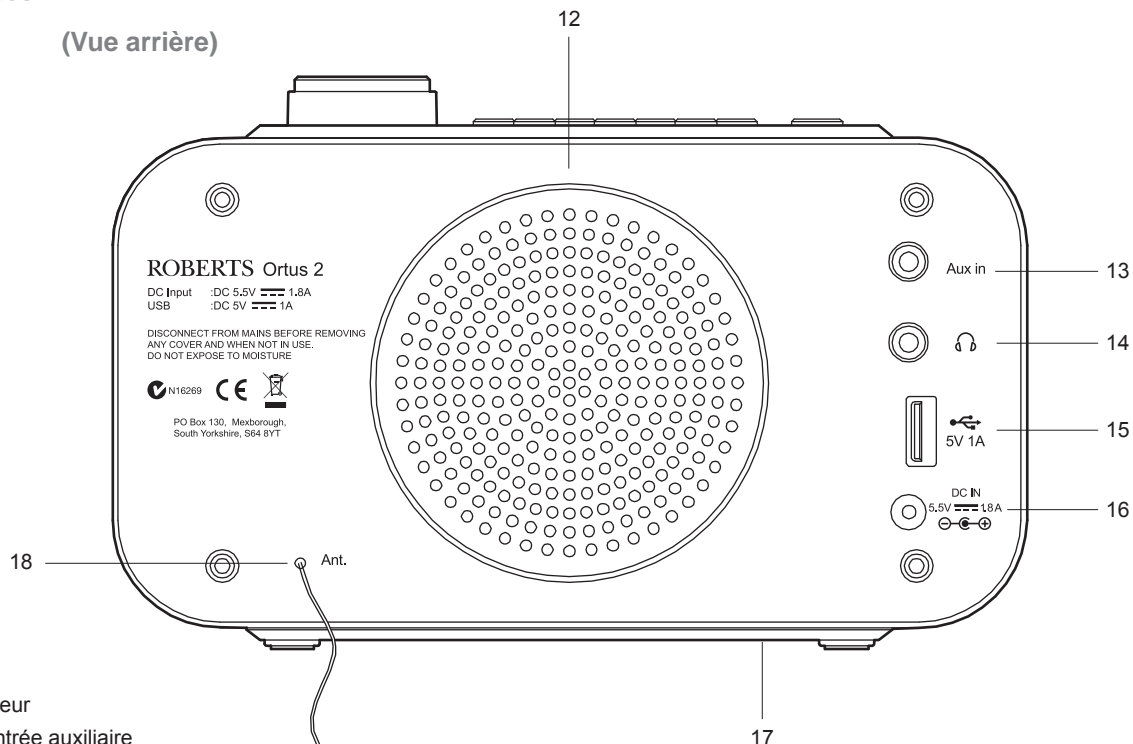

- 12. Haut-parleur
- 13. Prise d'entrée auxiliaire
- 14. Prise Casque
- 15. Prise de charge USB
- 16. Prise femelle DC
- 17. Prise USB (au-dessous, pour maintenance seulement)
- 18. Fil d'antenne DAB / FM

Utilisation du radio-réveil pour la première fois

1. Placez la radio-réveil sur une surface plane.
2. Déployez soigneusement et complètement le fil d'antenne situé à l'arrière de votre radio-réveil. Placez le fil d'antenne de sorte qu'il soit aussi droit que possible s'étendant au-dessus ou en dessous du radio-réveil.
3. Branchez l'adaptateur secteur dans la prise DC située à l'arrière du radio-réveil (marquée 'DC IN') en veillant à ce que le connecteur soit complètement enfoncé dans la prise.
4. Branchez l'adaptateur secteur dans une prise murale standard et basculez sur la prise murale.
5. L'écran affichera 'BIENVENUE' pendant quelques secondes. Pendant ce temps, le radio-réveil balaye pour trouver un signal radio DAB. Après un court moment l'heure actuelle apparaîtra sur l'écran.
6. Si le radio-réveil est utilisé pour la première fois, une recherche rapide des fréquences de la bande III DAB sera effectuée. L'affichage indiquera les progrès de la recherche de station pendant le processus de balayage. Le numéro sur la droite de l'écran correspond au nombre de stations trouvées.
7. Si aucun signal n'est trouvé, '0:00' sera affiché. Il peut être nécessaire de déplacer votre radio-réveil à une position donnant une meilleure réception. Vous devez ensuite effectuer un balayage pour trouver les stations comme décrit à la page 10.

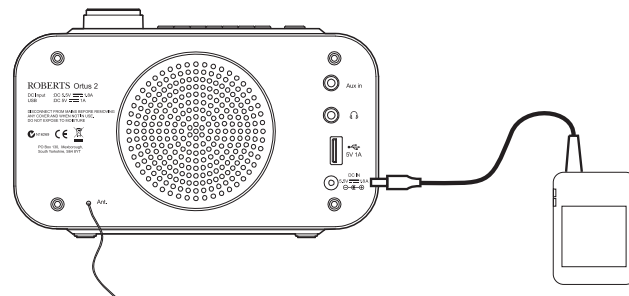

Fonctionnement de votre radio-réveil - DAB

1. Appuyer et relâchez le bouton **On/Off** pour allumer la radio.
 2. Lors de la première mise en marche, le radio-réveil sera en mode DAB. La première station (en ordre alphanumérique 0...9...A...Z) sera sélectionnée. La première station dans la liste des stations trouvées lors du balayage sera jouée. L'écran affichera le nom de la station.
 3. Après chaque utilisation, le radio-réveil se souviendra du mode utilisé, puis passer dans ce mode la prochaine fois qu'il est utilisé. Si la radio a déjà été utilisée, la dernière station écoutée sera sélectionnée.
- Votre radio-réveil inclut un indicateur  sur l'affichage pour indiquer la puissance du signal radio DAB reçu.

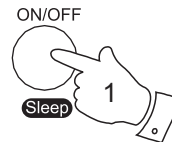

L'adaptateur électrique doit être déconnecté de la radio et du secteur quand il n'est pas en cours d'utilisation.

IMPORTANT : L'adaptateur est utilisé pour brancher le produit sur le secteur. La prise de courant et tout bloc secteur à directions multiples utilisé pour le produit doivent rester accessibles pendant une utilisation normale. Pour déconnecter le produit du secteur, l'adaptateur doit être débranché complètement de la prise murale.

Utilisez uniquement l'adaptateur secteur fourni avec le produit ou un équivalent authentique fourni par Roberts Radio. L'utilisation d'adaptateurs alternatifs invalide la garantie.

Remarque : La première fois que vous allumerez le radio-réveil, le volume sera pré-réglé sur un volume modéré, au cas où le volume de l'émission serait très bas. Une fois que vous aurez réglé le volume, le radio-réveil se souviendra de votre réglage et l'appliquera la prochaine fois que vous l'utilisez.

Sélection d'une station - DAB

1. Appuyer et relâchez le bouton **On/Off** pour allumer la radio.
2. **Pressez et maintenez** **Menu/Mode** plusieurs fois jusqu'à ce que le mode 'DAB' soit sélectionné.
3. Faites tourner la roue de **Tuning/Select** pour naviguer la liste des stations disponibles.
4. Quand le nom de la station recherchée s'affiche à l'écran, appuyez puis relâchez le bouton **Tuning/Select** pour sélectionner la station. Le radio-réveil va sélectionner la nouvelle station.
5. Réglez le **Volume** au niveau désiré.

Remarque : Si après avoir sélectionné une station le message '*Aucune Émission*' s'affiche, vous devrez peut-être déplacer votre radio-réveil vers un endroit qui offre une meilleure réception.

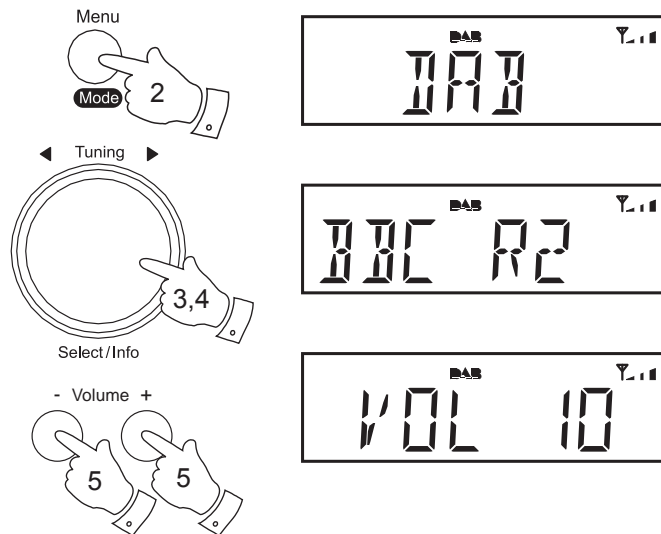

Les services secondaires - DAB

1. Certaines stations radios peuvent avoir un ou plusieurs services secondaires associés. Si une station radio à un service secondaire associé, le service secondaire apparaîtra immédiatement après le service principal quand vous faites tourner la molette **Tuning/Select** dans le sens contraire aux aiguilles d'une montre.
2. Pour passer au service secondaire, appuyez et relâchez la molette **Tuning/Select**. La plupart des services secondaires n'émettent pas de façon continue et si le service sélectionné n'est pas disponible, la radio retournera au service principal associé.

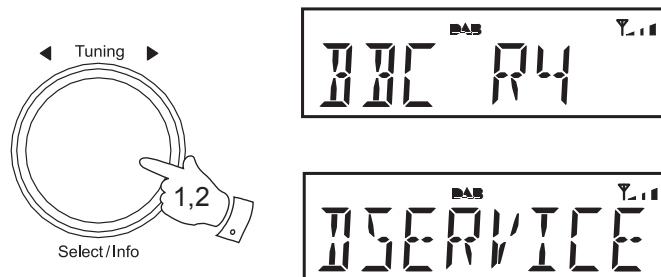

Options d'affichage - DAB

En mode DAB, votre radio-réveil dispose d'une gamme d'options d'affichage :

1. Appuyez et relâchez le bouton **Info** pour parcourir les différentes options. Toutes les affichages sauf l'affichage de texte seront remplacés par l'heure 10 secondes plus tard.

- | | |
|----------------------|--|
| a. Nom de la Station | Affiche le nom de la station sélectionnée. |
| b. Texte déroulant | Affiches des messages de texte déroulant tels que le nom de l'artiste / de la piste, du numéro d'appel, etc. |
| c. Type de programme | Affiche le type de la station sélectionnée, par exemple, Pop, Classique, Actualités, etc. |
| d. Force du signal | Affiche la force du signal. L'indicateur de signal minimum () indique la puissance minimum du signal requise pour une bonne réception DAB. Les chevrons d'indication du signal augmentent ou diminuent selon la force du signal au fur et à mesure que vous ajustez l'antenne filaire ou la position de votre radio-réveil. |
| e. Nom du multiplex | Affiche le nom du multiplex auquel appartient la station actuelle. |

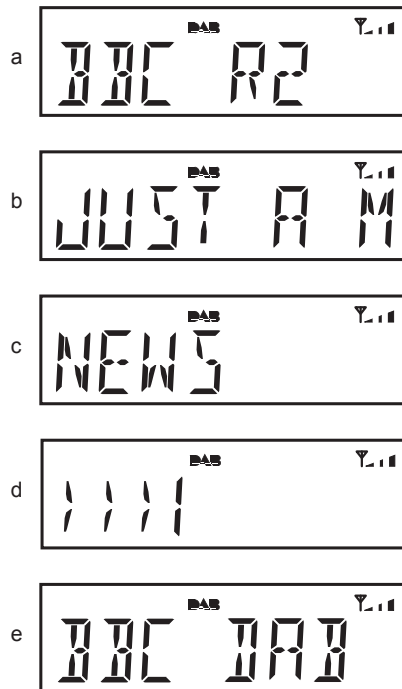
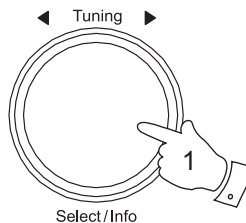

Options d'affichage - DAB cont.

f. Fréquence Affiche la fréquence de la station DAB sélectionnée.



g. Débit binaire Affiche le débit binaire de la station DAB sélectionnée.



h. Heure Affiche l'heure actuelle.



i. Date Affiche la date actuelle.



Recherche de nouvelles stations - DAB

Il est possible que de nouvelles stations deviennent disponibles ou bien si vous avez déménagé par exemple vers une autre région. Dans ce cas il sera peut-être nécessaire d'effectuer une nouvelle recherche de stations.

1. Avec votre radio-réveil en mode DAB, **pressez et maintenez** le bouton **Tuning/Select**, puis relâchez.
2. Votre radio-réveil va effectuer une recherche de stations DAB sur la Bande III. Lorsque de nouvelles stations de radio sont trouvées, le compteur de station sur le côté droit de l'écran augmente et les stations de radio sont ajoutées à la liste stockée dans le radio-réveil.
3. Sinon, pour chercher à l'aide du menu DAB, appuyez et relâchez le bouton **Menu/Mode**. Le menu DAB va afficher 'SCAN' sur l'écran.
4. Pressez brièvement le bouton **Tuning/Select** pour effectuer la recherche.
5. Votre radio-réveil va effectuer une recherche de stations DAB sur la Bande III. Lorsque de nouvelles stations de radio sont trouvées, le compteur de station sur le côté droit de l'écran augmente et les stations de radio sont ajoutées à la liste stockée dans le radio-réveil.

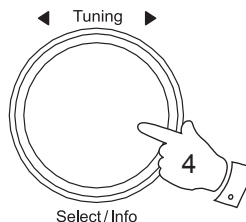
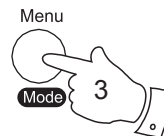
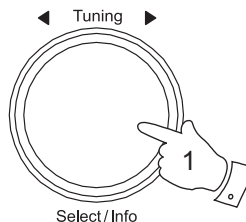

Réglage manuel - DAB

Le réglage manuel vous permet de régler manuellement votre radio-réveil sur une fréquence DAB particulière de la Bande III. Toutes nouvelles stations trouvées seront ajoutées à la liste des stations. Cette fonction peut aussi servir à faciliter le positionnement de l'antenne ou du radio-réveil pour optimiser la réception d'une station ou d'une fréquence spécifique.

1. À plusieurs reprises, **pressez et maintenez** le bouton **Menu/Mode** jusqu'à ce que le mode 'DAB' soit sélectionné.
2. Pressez et relâchez le bouton **Menu/Mode**. Le menu 'DAB' va s'afficher sur l'écran.
3. Faites tourner la molette de **Tuning/Select** jusqu'à ce que l'écran affiche 'MANUEL'. Appuyez et relâchez la molette de **Tuning/Select** pour passer au mode manuel.
4. Faire tourner la molette de **Tuning/Select** pour choisir le canal DAB souhaité. Appuyez et relâchez la molette de **Tuning/Select** pour aller jusqu'à la fréquence choisie.
5. Si un signal est présent, il s'affichera dans l'indicateur de puissance du signal. L'indicateur de signal minimum (|) indique la puissance minimum du signal requise pour une bonne réception DAB. Les chevrons d'indicateur de signal augmentent ou diminuent selon la force du signal au fur et à mesure que vous ajustez l'antenne filaire ou la position de votre radio-réveil.
6. Quand un signal DAB est trouvé, comme indiqué par les chevrons d'indication du signal, toute nouvelle station radio trouvée avec ce signal sera ajoutée à la liste enregistrée par le radio-réveil.
7. Appuyez et relâchez le bouton **Menu/Mode** pour choisir manuellement une autre fréquence. Alternativement appuyez et relâchez le bouton **Menu/Mode** une deuxième fois pour revenir au mode de réception normal.

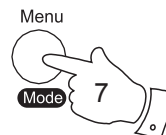
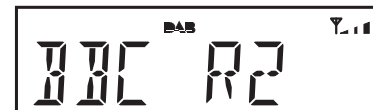
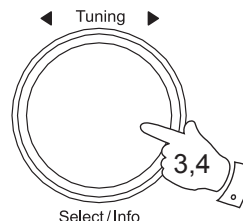
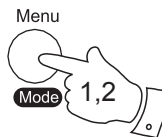

Réglage du contrôle de plage dynamique (DRC) - DAB

L'utilitaire DRC peut faciliter l'audition de sons bas quand vous utilisez le radio-réveil dans un environnement bruyant.

1. Appuyez et relâchez le bouton **On/Off** pour allumer la radio.
2. À plusieurs reprises, **pressez et maintenez** le bouton **Menu/Mode** jusqu'à ce que le mode 'DAB' soit sélectionné.
3. Pressez et relâchez le bouton **Menu/Mode**. Le menu « DAB » va s'afficher sur l'écran.
4. Faites tourner la molette **Tuning/Select** jusqu'à ce que l'écran affiche 'DRC'.
5. Appuyez et relâchez la molette de **Tuning/Select** pour passer au mode Réglage.
6. Faites tourner la molette **Tuning/Select** pour choisir le réglage DRC (la valeur par défaut est 0).
 - DRC 0 DRC est désactivé, les émissions DRC seront ignorées.
 - DRC 1/2 le niveau de DRC est réglé sur 1/2 de celui de l'émetteur.
 - DRC 1 le niveau de DRC est réglé comme celui de l'émetteur.
7. Pressez brièvement la molette **Tuning/Select** pour confirmer le réglage. L'écran affichera de nouveau le nom de la station dans quelques secondes.

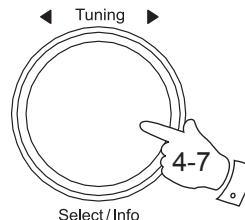
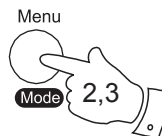

Remarque : Toutes les émissions DAB n'utilisent pas la fonction DRC. Si l'émetteur ne fournit pas d'informations DRC, le réglage DRC de la radio n'aura aucun effet.

Supprimer des stations - DAB

Si vous déménagez vers une autre région, certaines des stations de la liste ne seront plus disponibles. De temps en temps, certains services DAB peuvent cesser d'émettre, changer de position ou de fréquence. Les stations qui ne peuvent pas être trouvées ou qui n'ont pas été reçues depuis longtemps apparaissent dans la liste des stations avec un point d'interrogation.

La fonction Purger les stations va supprimer les stations DAB marquées dans votre liste des stations.

1. Appuyer et relâchez le bouton **On/Off** pour allumer la radio.
2. **Pressez et maintenez** **Menu/Mode** plusieurs fois jusqu'à ce que le mode 'DAB' soit sélectionné.
3. Pressez et relâchez le bouton **Menu/Mode**. Le menu « DAB » va s'afficher sur l'écran.
4. Faites tourner la molette **Tuning/Select** jusqu'à ce que l'écran affiche « PRUNE ».
5. Pressez brièvement la molette **Tuning/Select**. 'PRUNE?' va s'afficher sur l'écran.
6. Appuyez et maintenez la molette **Tuning/Select** pour supprimer les noms des stations qui ne sont plus valides de la liste. L'écran affichera de nouveau le nom de la station dans quelques secondes.
Si vous ne souhaitez pas supprimer les stations, pressez et relâchez le bouton **Menu/Mode** pour revenir à l'affichage précédent.

Remarque : Si vous avez changé de région, nous vous recommandons d'effectuer une nouvelle recherche de stations (consultez la section 'Trouver de nouvelles stations', page 10).

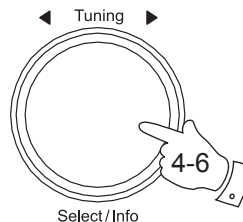
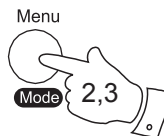

Utilisation de votre radio - FM

1. Déployez soigneusement et complètement le fil d'antenne situé à l'arrière de votre radio-réveil. Placez le fil d'antenne de sorte qu'il soit aussi droit que possible s'étendant au-dessus ou en dessous du radio-réveil.
2. Appuyer et relâchez le bouton **On/Off** pour allumer la radio.
3. **Pressez et maintenez** plusieurs fois le bouton **Menu/Mode** jusqu'à ce que le mode 'FM' soit sélectionné.
4. Faites tourner la molette de **Tuning/Select** dans le sens des aiguilles d'une montre, puis **pressez et maintenez** la molette **Tuning/Select** pendant quelques secondes puis relâchez. Votre radio-réveil va effectuer une recherche de bas en haut de la bande de fréquence et s'arrêtera automatiquement dès qu'il détectera une station ayant un signal d'une puissance suffisante.
5. Après quelques secondes, l'affichage se mettra à jour. L'affichage indique la fréquence du signal découvert. Si le signal est suffisamment fort et qu'il y a des données RDS alors le radio-réveil affichera le nom de la station.
6. Faites tourner la molette de **Tuning/Select** dans le sens inverse des aiguilles d'une montre, puis **pressez et maintenez** la molette **Tuning/Select** pendant quelques secondes puis relâchez. Votre radio-réveil va effectuer une recherche de haut en bas de la bande de fréquence FM (de la haute fréquence à la basse fréquence).
7. Une fois la limite de la largeur de bande atteinte, la radio recommencera la recherche depuis l'autre extrémité de la bande.
8. Réglez le **Volume** au niveau désiré. Pour éteindre le radio-réveil, appuyez et relâchez le bouton **On/Off**.

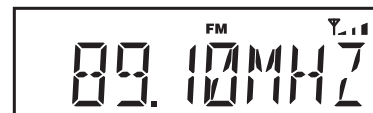
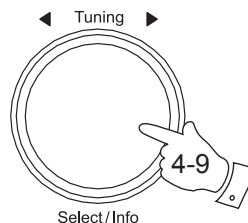
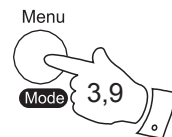
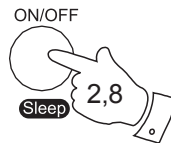

9. Sinon, pour chercher à l'aide du menu FM, pressez et relâchez le bouton **Menu/Mode**. Le menu FM va afficher 'SCAN' sur l'écran.

Pressez brièvement le bouton **Tuning/Select** pour effectuer la recherche.

Réglage manuel - FM

1. Déployez soigneusement et complètement le fil d'antenne situé à l'arrière de votre radio-réveil. Placez le fil d'antenne de sorte qu'il soit aussi droit que possible s'étendant au-dessus ou en dessous du radio-réveil.
2. Appuyer et relâchez le bouton **On/Off** pour allumer la radio.
3. **Pressez et maintenez** plusieurs fois le bouton **Menu/Mode** jusqu'à ce que le mode 'FM' soit sélectionné.
4. Faites tourner la molette **Tuning/Select** pour sélectionner une station. La fréquence va changer par incréments de 50 kHz. Si la radio est réglée à une station de signal suffisamment fort avec des informations RDS, l'affichage peut être modifié pour afficher le nom de la station.
5. Une fois la limite de la largeur de bande atteinte, la radio recommencera la recherche depuis l'autre extrémité de la bande.
6. Réglez le **Volume** au niveau désiré.
7. Pour éteindre votre radio-réveil, appuyez et relâchez le bouton **On/Off**.

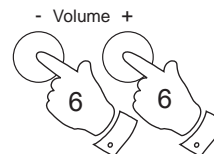
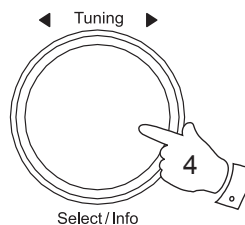
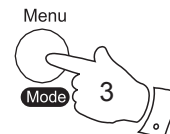
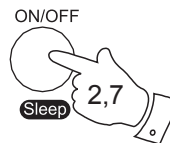

Options d'affichage - FM

Votre radio-réveil dispose d'une gamme d'options d'affichage pour le mode FM :

Le système de données radio (RDS) est un système dans lequel l'information numérique inaudible est transmise en plus du programme de radio FM normal. RDS offre plusieurs fonctionnalités utiles. Les caractéristiques suivantes sont disponibles sur votre radio-réveil.

1. Appuyez et relâchez le bouton **Info** pour parcourir les différentes options. Tous les affichages sauf l'affichage de texte seront remplacés par l'heure 10 secondes plus tard.

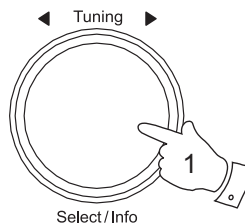

- | | |
|----------------------|--|
| a. Nom de la Station | Affiche le nom de la station que vous écoutez. |
| b. Texte déroulant | Affiches des messages de texte déroulant tels que le nom de l'artiste / de la piste, le numéro d'appel, etc. |
| c. Type de programme | Affiche le type de la station sélectionnée, par exemple, Pop, Classique, Actualités, etc. |
| d. Fréquence | Affiche la fréquence de la station que vous écoutez. |
| e. Heure | Affiche l'heure actuelle. |
| f. Date | Affiche la date actuelle. |

Remarque : Si aucune information RDS n'est disponible, le radio-réveil ne pourra pas afficher le nom de la station, ni le texte déroulant ou les informations du programme. Votre radio-réveil affichera 'Aucun texte' s'il n'y a pas de texte déroulant et 'Aucun PTY' s'il n'y a pas d'informations sur le type de programme.

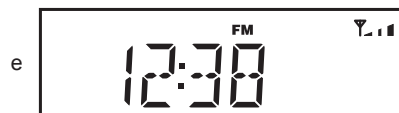

Paramètres de sensibilité de la recherche - FM

Votre radio-réveil va rechercher normalement les émissions FM suffisamment puissantes pour offrir une bonne qualité de réception. Toutefois, vous pouvez aussi régler la fonction Recherche automatique pour qu'elle recherche des signaux plus faibles, provenant probablement d'émetteurs plus lointains. Votre radio-réveil inclut une option local/distant pour la fonction de recherche automatique.

1. Appuyez et relâchez le bouton **On/Off** pour allumer la radio. Vérifiez que votre radio-réveil est en mode FM.
2. Pressez et relâchez le bouton **Menu/Mode**. Le menu 'FM' va s'afficher sur l'écran.
3. Faites tourner la molette **Tuning/Select** jusqu'à ce que l'écran affiche 'PARAMÈTRES'. Appuyez et relâchez la molette de **Tuning/Select** pour ouvrir le menu des paramètres de recherche.
4. Faites tourner la molette **Tuning/Select** pour basculer entre les options 'LOCAL' et 'DISTANT'. L'option Distant permet à la radio de trouver des signaux plus faibles au cours de la recherche.
5. Appuyez et relâchez la molette **Tuning/Select** pour confirmer la sélection. L'affichage reviendra à l'affichage radio après plusieurs secondes. Le réglage Local ou Distant est mémorisé dans le radio-réveil et reste en vigueur jusqu'à ce qu'il soit modifié ou jusqu'à ce que le système soit réinitialisé.

Remarque : Les paramètres initiaux (par défaut ou après une réinitialisation du système) font que le radio-réveil ignore les signaux les plus faibles (ou plus distants).

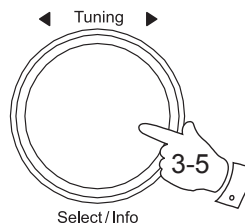
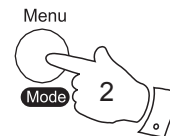
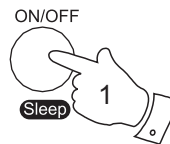

Réglage Stéréo / Mono - FM (Casque seulement)

Votre radio-réveil va jouer les émissions FM stéréo en stéréo (casque seulement) à condition que le signal reçu soit d'une puissance suffisante. Toutefois si le signal stéréo devient trop faible, le signal audio s'appauvrit. Il est peut-être préférable de forcer le radio-réveil à écouter la station en mono afin de réduire le niveau de sifflement de fond.

1. Appuyez et relâchez le bouton **On/Off** pour allumer la radio.
2. Sélectionnez la station radio FM souhaitée comme décrit précédemment.
3. Pressez et relâchez le bouton **Menu/Mode**. Le menu 'FM' va s'afficher sur l'écran.
4. Faites tourner la molette **Tuning/Select** jusqu'à ce que l'écran affiche 'AUDIO'. Pressez brièvement la molette **Tuning/Select**.
5. Faites tourner la molette de **Tuning/Select** jusqu'à ce que l'écran affiche 'MONO'. Pressez brièvement la molette **Tuning/Select**. Votre radio-réveil passe alors au mode mono.
6. Pour revenir au mode stéréo/mono, tournez la molette **Tuning/Select** afin que l'écran affiche 'STÉRÉO' et pressez et relâchez le bouton **Tuning/Select**.

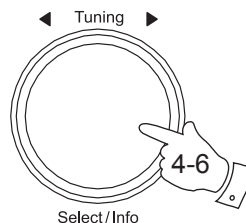
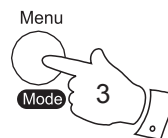
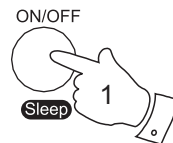

Présélection des stations

Vous pouvez stocker vos stations de radio DAB et FM préférées dans la mémoire de stations présélectionnées. Il y a 20 mémoires de présélection dans votre radio-réveil dont trois boutons de mémoire de présélection, 10 pour le DAB et 10 pour la FM. Les présélections sont mémorisés par votre radio-réveil en cas de panne de courant.

La procédure de réglage des présélections et le réglage des stations FM et DAB s'effectue de la même façon, tel que décrit ci-dessous.

Enregistrement d'une station à l'aide des touches de présélection 1-3

1. Appuyer et relâchez le bouton **On/Off** pour allumer le radio-réveil.
2. Sélectionnez la longueur la station souhaitée.
3. Pour mémoriser la station en présélection, **pressez longuement** le bouton **Preset** choisi (1-3) jusqu'à ce que l'écran affiche '**P1 SAUVEGARDÉ**'. La station actuellement choisie sera stockée pour le bouton de présélection choisi. Répétez cette procédure pour les touches de présélection restantes.
4. Les stations qui sont déjà enregistrées dans les présélections peuvent être remplacées en suivant la procédure décrite ci-dessus.

Remarque : Les stations radio présélectionnées sont conservées en mémoire lorsque la radio est éteinte et déconnectée de l'alimentation secteur.

Rappel d'une présélection à l'aide des touches de présélection 1-3

1. Appuyez et relâchez le bouton **On/Off** pour allumer le radio-réveil.
2. **Pressez et maintenez Menu/Mode** plusieurs fois jusqu'à ce que le mode 'FM ou DAB' soit sélectionné.
3. Appuyez momentanément sur le bouton **Preset** (1-3). Votre radio-réveil va alors se régler à la station mémorisée dans la mémoire de présélection choisie.
4. Si une station présélectionnée a été stockée, l'écran affichera soit le nom de la station (pour les stations DAB) soit la fréquence (pour les stations FM). L'affichage montrera, par exemple, 'VIDE' si aucune station n'a été stockée dans cette présélection.

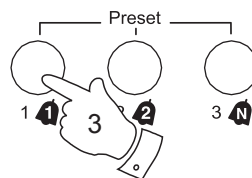
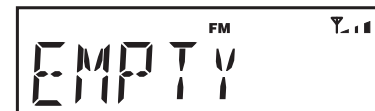
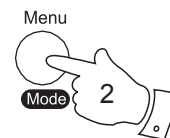
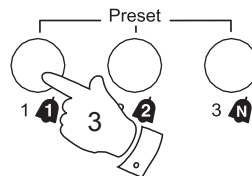
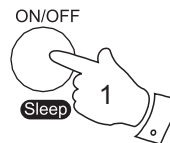

Enregistrement d'une présélection à l'aide du menu (présélections 1-10)

1. Appuyer et relâchez le bouton **On/Off** pour allumer le radio-réveil.
2. **Pressez et maintenez Menu/Mode** plusieurs fois jusqu'à ce que le mode 'FM ou DAB' soit sélectionné.
3. Sélectionnez la longueur la station souhaitée.
4. **Pressez et maintenez** la touche **Preset**. L'affichage montrera, par exemple, 'Vide 1' si aucune station n'a été stockée dans cette présélection.
5. Faites tourner la molette **Tuning/Select** pour sélectionner le numéro de station présélectionnée désiré sous lequel vous souhaitez mémoriser la station.
6. Pressez brièvement la molette **Tuning/Select**. L'écran affichera par exemple 'P1 SAUVEGARDE'. La station sera enregistrée sous la présélection choisie. Répétez cette procédure pour les touches de présélection restantes.
7. Les stations qui sont déjà enregistrées dans les présélections peuvent être remplacées en suivant la procédure décrite ci-dessus.

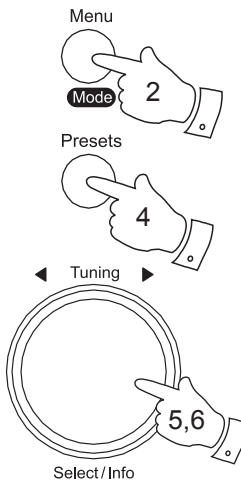

Rappel d'une présélection à l'aide du menu (présélections 1-10)

1. Appuyer et relâchez le bouton **On/Off** pour allumer le radio-réveil.
2. **Pressez et maintenez Menu/Mode** plusieurs fois jusqu'à ce que le mode 'FM ou DAB' soit sélectionné.
3. Appuyez et relâchez le bouton **Preset**. L'affichage montrera, par exemple, 'Vide 1' si aucune station n'a été stockée dans cette présélection. Si une présélection a été stockée, l'écran affiche soit le nom de la station (DAB) soit la fréquence (Station FM).
4. Faire tourner la molette de réglage **Tuning/Select** pour choisir la station souhaitée.
5. Pressez brièvement la molette **Tuning/Select**.
6. Votre radio-réveil va alors se régler à la station mémorisée dans la mémoire de présélection choisie.

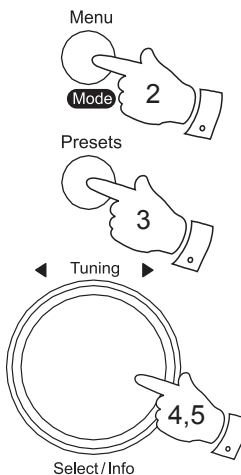

Réglage des heures d'alarme

Votre radio-réveil dispose de deux alarmes qui peuvent être réglées pour vous réveiller au DAB, la radio FM ou le buzzer. Chaque alarme peut être réglée pour sonner une fois, tous les jours, en semaine ou les weekends.

Dans le cas d'une coupure de courant votre radio-réveil a une mémoire intégrée qui conservera vos paramètres d'alarme. Assurez-vous que l'heure est correctement réglée avant de régler les alarmes.

Vous pouvez régler la durée de l'alarme pour sonner pendant 30, 60, 90 ou 120 minutes. Voir 'Pour régler la durée de l'alarme' page 24.

Remarque : Les alarmes peuvent être définies uniquement lorsque votre radio-réveil est en mode veille.

Remarque : Si aucune touche n'est pressée pendant 1 minute, votre radio-réveil quittera la configuration de l'alarme.

1. Lorsque votre radio-réveil est en mode veille, **pressez et maintenez** enfoncé le bouton **Alarme 1 ou Alarme 2**. 'Alarme 1' ou 'Alarme 2' s'affichera sur l'écran et le témoin d'alarme clignotera sur l'écran.
2. Pressez et relâchez la molette de **Tuning/Select** pour entrer dans le menu de réglage des alarmes.
3. Faire tourner la molette de réglage **Tuning/Select** pour choisir Marche ou Arrêt. Si Arrêt est sélectionné, le réglage actuel de cette alarme sera annulé.
4. Avec 'Marche' est sélectionné, pressez et relâchez le bouton **Sélection** pour faire clignoter les chiffres des heures de l'alarme sur l'affichage.
5. Tournez **Tuning/Select** pour choisir l'heure de l'alarme.
6. Pressez et relâchez le bouton **Tuning/Select** pour entrer dans le réglage des minutes. Les chiffres des minutes d'alarme clignoteront sur l'écran.

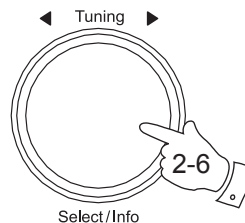
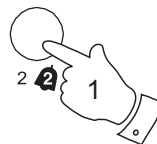
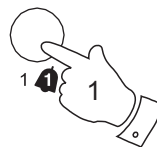

7. Tournez **Tuning/Select** pour choisir la minute de l'alarme.
8. Pressez et relâchez le bouton **Tuning/Select** pour entrer dans le réglage de la minute. L'option du jour d'alarme clignotera sur l'écran.
9. Tournez **Tuning/Select** pour choisir l'option du jour d'alarme souhaitée.

- | | |
|---------------------|------------------------------------|
| Jours de la semaine | - retentira uniquement en semaine |
| Weekends | - retentira seulement les weekends |
| Quotidien | - retentira chaque jour |
| Une fois | - retentira une seule fois |

- Si vous réglez l'alarme sur une seule fois, passez à l'étape 10 ci-dessous. Sinon, passez à l'étape 16 sur la page suivante.

10. Pressez et relâchez **Tuning/Select** pour entrer dans le réglage. Le jour d'alarme clignotera sur l'écran.
11. Tournez **Tuning/Select** pour choisir le jour de l'alarme.
12. Pressez et relâchez **Tuning/Select** pour entrer dans le menu de réglage du mois de l'alarme. Le mois d'alarme clignotera sur l'écran.
13. Tournez **Tuning/Select** pour choisir le mois de l'alarme.

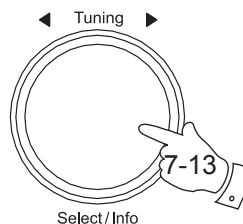

14. Pressez et relâchez **Tuning/Select** pour entrer dans le menu de réglage de l'année de l'alarme. L'option de l'année de l'alarme clignotera sur l'écran.

15. Tournez **Tuning/Select** pour choisir l'année de l'alarme.

16. Pressez et relâchez **Tuning/Select** pour entrer dans le réglage. L'option de la source de l'alarme s'affichera sur l'écran.

17. Tournez **Tuning/Select** pour choisir la source de l'alarme souhaitée (DAB, FM, BUZZER).

Si vous paramétrez les alarmes sur l'option radio, l'alarme radio peut être réglée sur la dernière station radio écoutée ou sur l'une des stations qui ont été mémorisées comme présélection.



Appuyez et relâchez **Tuning/Select**, puis tournez le bouton pour choisir 'DERNIER' pour se réveiller à la dernière station écoutée ou à partir d'une présélection sur l'écran.

Remarque : Notez que vous ne pouvez régler l'alarme que pour utiliser une présélection qui a déjà été stockée. Veuillez voir 'Présélection des stations' page 19 et 20.

18. Pressez brièvement la molette **Tuning/Select**. Les réglages de volume apparaîtront sur l'écran.

19. Tournez **Tuning/Select** pour choisir le volume d'alarme souhaité. Le radio-réveil utilise le réglage du volume pour chaque alarme quand elle sonne.

20. Pressez et relâchez **Tuning/Select** pour confirmer les réglages de l'alarme. 'Sauvegardé' s'affichera sur l'écran avant de quitter le réglage de l'alarme.

Les alarmes de radio sont indiquées à l'écran par le symbole  et le numéro d'alarme correspondant. Les alarmes buzzer sont signalées par le symbole  et le numéro d'alarme correspondant.

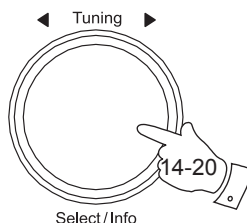

Lorsque l'alarme retentit

L'alarme retentira aux heures sélectionnées jusqu'à 120 minutes à moins d'être annulée. Le volume maximum utilisé pour l'alarme sera spécifié au cours de la procédure de réglage de l'alarme.

Lorsque votre radio-réveil est réglé pour un réveil par l'alarme radio, votre radio-réveil se mettra à la station de radio sélectionnée. Si le radio-réveil ne peut pas se connecter à la station radio DAB spécifiée, le buzzer sera utilisé.

Remarque : Si le radio-réveil est allumé à cause de l'alarme radio, vous pouvez contrôler les fonctions de base telles que le volume.

Lorsque le buzzer activera votre radio-réveil, il démarrera doucement et augmentera graduellement de niveau.

L'icône d'alarme clignotera à l'écran et le radio-réveil reviendra automatiquement en mode veille lorsque la durée d'alarme sélectionnée est écoulée.

Annulation des alarmes

1. Alors qu'une alarme retentit pressez et relâchez le bouton **On/Off** pour annuler l'alarme.
2. Sinon, si vous avez désactivé la durée de répétition de la sonnerie en mettant le réglage sur 'Arrêt', voir la page suivante, vous pouvez utiliser n'importe quel bouton, sauf les boutons de volume haut ou bas pour désactiver l'alarme.



Pour régler la durée d'alarme

La durée de l'alarme est réglable et ne peut être réglée que lorsque le radio-réveil est en cours de lecture (la durée par défaut est de 60 minutes).

1. Lorsque votre radio-réveil est en cours de lecture, pressez et relâchez le bouton **Menu/Mode**. Le menu va s'afficher sur l'écran.
2. Si vous utilisez les modes DAB ou FM, tournez **Tuning/Select** jusqu'à ce que 'SYSTEME' apparaisse sur l'écran. Pressez brièvement la molette **Tuning/Select**.
3. Tournez **Tuning/Select** jusqu'à ce que l'écran affiche 'ALARME'. Pressez brièvement la molette **Tuning/Select**.
4. Tournez **Tuning/Select** pour sélectionner la durée d'alarme souhaitée parmi 30, 60, 90 et 120 minutes. Pressez brièvement la molette **Tuning/Select**. Le radio-réveil va quitter le menu.

Le réglage de durée choisi sera utilisé pour toutes les alarmes suivantes.

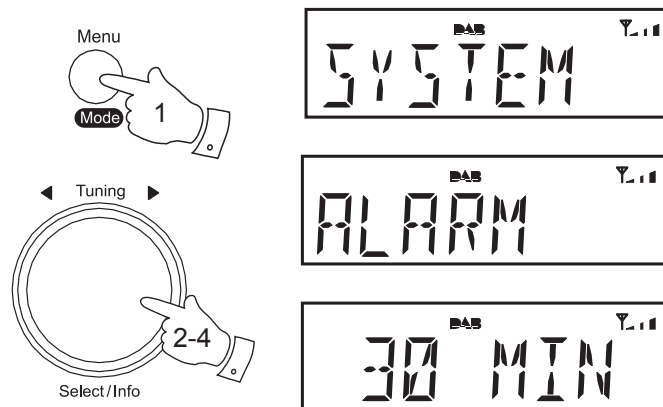

Fonction répétition

1. Lorsque l'alarme radio ou le buzzer retentiront, pressez et relâchez **n'importe quel bouton**, sauf le bouton Marche/Arrêt ou les boutons de volume haut et bas. Cela va arrêter l'alarme pour le nombre de minutes sélectionné. La durée de répétition peut être réglée entre 5 et 20 minutes en incréments de 5 minutes. Le réglage par défaut est de 10 minutes.

Lorsque le bouton Répétition a été pressé, l'écran affichera le symbole de Répétition **z z z**. Cette séquence peut être répétée au cours de la période d'alarme.

2. Pour annuler la fonction répétition, pressez et relâchez le bouton **On/Off**.
3. Il est également possible de désactiver la fonction répétition (voir ci-dessous). Lorsque cela est fait, vous pouvez utiliser n'importe quel bouton à l'exception des boutons de volume haut ou bas pour mettre l'alarme hors tension.

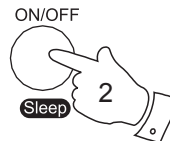

Pour définir le délai de répétition

La durée de la répétition ne peut pas être réglée que lorsque le radio-réveil est en cours de lecture.

1. Lorsque votre radio-réveil est en cours de lecture, pressez et relâchez le bouton **Menu/Mode**. Le menu affichera sur l'écran.
2. Si vous utilisez les modes DAB ou FM, tournez **Tuning/Select** jusqu'à ce que 'SYSTEME' apparaisse sur l'écran. Pressez brièvement la molette **Tuning/Select**.
3. Tournez **Tuning/Select** jusqu'à ce que l'écran affiche 'RÉPÉTER'. Pressez et relâchez **Tuning/Select**.
4. Tournez **Tuning/Select** pour sélectionner la fonction de répétition de votre choix parmi 5, 10, 15 et 20 minutes ou Arrêt. Pressez et relâchez **Tuning/Select**. Le radio-réveil va quitter le menu.

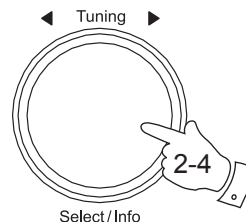
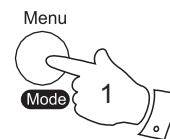

Annulation des alarmes

1. Lorsque votre radio-réveil est en mode veille, **pressez et maintenez** enfoncé le bouton **Alarme 1** ou **Alarme 2**. 'Alarme 1' ou 'Alarme 2' s'affichera sur l'écran et le témoin d'alarme clignotera sur l'écran.
2. Pressez et relâchez **Tuning/Select** pour entrer dans le menu de réglage des alarmes.
3. Tournez **Tuning/Select** pour choisir Arrêt.
4. Pressez et relâchez **Tuning/Select** pour désactiver l'alarme.

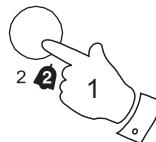
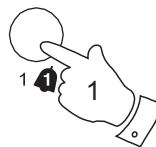

Activer ou désactiver les alarmes

Lorsqu'une alarme a déjà été configurée avec les options heure, jour et mode (voir page 21), vous pouvez rapidement activer ou désactiver cette alarme lorsque le radio-réveil est en veille en appuyant brièvement sur la touche d'alarme appropriée comme suit.

1. Lorsque le réveil est en veille, appuyez sur le bouton **Alarme 1** ou **Alarme 2** et relâchez-le. L'affichage indique 'ON' ou 'OFF' en fonction de l'état actuel de l'alarme et les symboles d'alarme clignotent à l'écran.
2. Tournez la commande **Tuning / Select** pour choisir 'OFF' ou 'ON' selon vos besoins.
3. Appuyez et relâchez la commande **Tuning / Select** pour enregistrer la nouvelle sélection. L'écran affichera brièvement 'SAVED' avant de montrer l'heure.
4. Si la commande **Tuning / Select** n'est pas enfoncée, le réglage actuel de l'alarme ne sera pas modifié. Après quelques secondes, l'écran affichera l'heure.

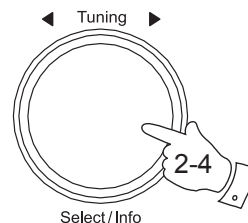

Minuteur de sieste

Le minuteur de sieste vous permet de régler votre radio-réveil pour vous réveiller après un intervalle prédéfinie (allant jusqu'à 90 minutes) sans avoir besoin de régler l'alarme.

L'alarme de sieste peut être définie uniquement lorsque votre radio-réveil est en mode veille.

1. Vérifiez que votre radio-réveil est en mode veille.
2. **Pressez et maintenez** la touche **Nap Timer** pour accéder au menu de réglage du minuteur de sieste.
3. Tournez **Tuning/Select** pour choisir la durée de sieste souhaitée. Le réglage du minuteur de sieste va augmenter en incréments de 10 minutes jusqu'à 90 minutes. Une autre pression mettra le minuteur de sieste à l'ARRET ce qui va annuler la fonction de sieste.
4. Pressez brièvement la molette **Tuning/Select**. L'affichage quittera le menu du minuteur de sieste. Le symbole de sieste  clignotera jusqu'à ce que la durée de sieste soit écoulée. Vous pouvez régler la durée de l'alarme. Veuillez voir 'Pour régler la durée de l'alarme' page 24.
5. Le minuteur de sieste sonnera après la fin du temps de sieste pré-réglé. 'NAP' va s'afficher sur l'écran.
6. Pour annuler la fonction de sieste, pressez et relâchez le bouton **On/Off**. Pressez et relâchez **n'importe quel bouton**, sauf les boutons On/Off et Volume haut et bas pour répéter l'alarme. Vous pouvez régler ou désactiver la minuterie de répétition comme décrit à la page 25.
7. Lorsque le minuteur de sieste a été démarrée, vous pouvez rapidement interrompre ou reprendre le minuteur lorsque le radio-réveil est en veille en appuyant brièvement sur la touche **Nap Timer**.

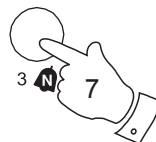
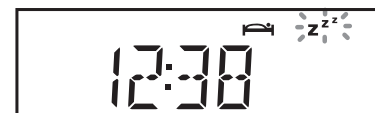
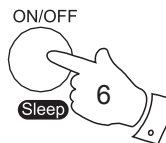
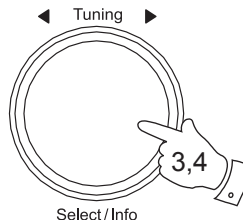
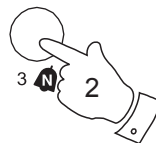

Fonction sommeil

Votre radio-réveil peut être réglé pour s'éteindre après un temps prédéfini. Le minuteur de sommeil peut être réglé entre 10 et 90 minutes.

1. **Maintenez** la touche **On/Off/Sommeil** enfoncée, puis relâchez. Le symbole du sommeil  apparaîtra sur l'écran.
2. Tournez **Tuning/Select** pour choisir la durée de sommeil souhaitée. Le réglage du sommeil augmentera en incréments de 10 minutes jusqu'à 90 minutes. Une autre pression provoquera le minuteur de sommeil d'être réglée sur ARRET ce qui annulera la fonction de sommeil.
3. Pressez et relâchez **Tuning/Select**. L'affichage quittera les options de sommeil.
4. Votre radio-réveil s'éteindra après écoulement du temps de veille pré-réglé. La radio abaissera doucement le volume avant de s'éteindre.
5. Pour visualiser le temps de sommeil restant, **maintenez** la touche **On/Off/Sommeil** enfoncée, puis relâchez. Le temps restant de sommeil apparaîtra sur l'écran.
6. Pour annuler le minuteur de sommeil et éteindre votre radio-réveil avant que le temps de sommeil ne se soit écoulé, pressez et relâchez le bouton **On/Off**.
Pour annuler le minuteur de sommeil sans éteindre votre radio-réveil, réglez le sur ARRET.

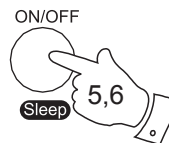
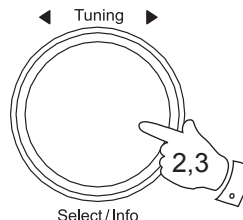
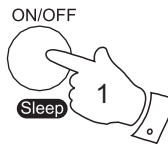

Remarque : Si le minuteur de sieste était en service avant que le minuteur de sommeil soit activé, le minuteur de sieste sera annulé.

Réglage de la date manuellement

Normalement, votre radio-réveil fixera son horloge automatiquement en utilisant le signal radio DAB. Si aucun signal DAB est disponible et vous devez régler l'heure manuellement, veuillez suivre la procédure ci-dessous.

1. Appuyer et relâchez le bouton **On/Off** pour allumer le radio-réveil.
2. Pour régler l'heure de l'horloge, pressez et relâchez le bouton **Menu/Mode**. Le menu s'affichera sur l'écran.
3. Si vous utilisez les modes DAB ou FM, tournez **Tuning/Select** jusqu'à ce que 'SYSTEME' apparaisse sur l'écran. Pressez brièvement la molette **Tuning/Select**.
4. Tournez **Tuning/Select** jusqu'à ce que l'écran affiche 'HEURE'. Pressez brièvement la molette **Tuning/Select**.
5. Tournez **Tuning/Select** jusqu'à ce que l'écran affiche 'REGLER HEURE'.
6. Pressez et relâchez **Tuning/Select** pour entrer la procédure de réglage manuel. Les chiffres de l'heure clignoteront sur l'écran.
7. Tournez **Tuning/Select** pour choisir l'heure souhaitée.
8. Pressez et relâchez le bouton **Tuning/Select** pour entrer dans le réglage des minutes.
9. Les chiffres des minutes clignoteront sur l'écran. Tournez **Tuning/Select** pour choisir la minute souhaitée.

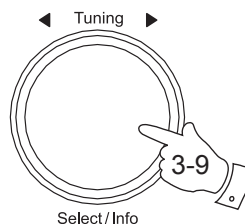
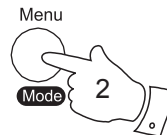
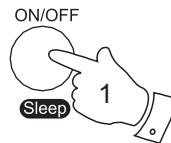

Réglage de la date manuellement - cont

10. Pressez et relâchez le bouton **Tuning/Select** pour entrer dans le réglage de du jour. Le jour clignotera sur l'écran.
11. Tournez **Tuning/Select** pour choisir le jour en cours.
12. Pressez et relâchez **Tuning/Select** pour entrer dans le menu de réglage du mois. Le mois clignotera sur l'écran.
13. Tournez **Tuning/Select** pour choisir le mois en cours.
14. Pressez et relâchez **Tuning/Select** pour entrer dans le réglage de l'année. L'année clignotera sur l'écran.
15. Tournez **Tuning/Select** pour choisir l'année en cours.
16. Pressez brièvement **Tuning/Select** pour confirmer le réglage de l'heure. 'SAUVERDÉ' s'affichera sur l'écran avant de quitter l'horloge.

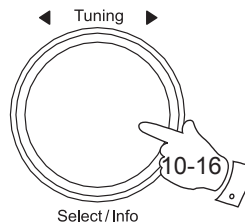

Mise à jour automatique de l'heure

Votre radio-réveil va généralement régler l'heure en utilisant le signal DAB. Vous pouvez spécifier que le radio-réveil règle l'heure à partir des signaux de la radio DAB ou FM, ou aucun des deux. Si vous choisissez 'Aucun' vous devrez régler l'horloge manuellement.

1. Appuyer et relâchez le bouton **On/Off** pour allumer le radio-réveil.
2. Pressez et relâchez le bouton **Menu/Mode**. Le menu s'affichera sur l'écran.
3. Si vous utilisez les modes DAB ou FM, tournez **Tuning/Select** jusqu'à ce que 'SYSTEME' apparaisse sur l'écran. Pressez brièvement la molette **Tuning/Select**.
4. Tournez **Tuning/Select** jusqu'à ce que l'écran affiche 'HEURE'. Pressez brièvement la molette **Tuning/Select**.
5. Tournez **Tuning/Select** jusqu'à ce que l'écran affiche 'MISE A JOUR'. Pressez brièvement la molette **Tuning/Select**.
6. Tournez **Tuning/Select** pour choisir une option de mise à jour parmi DAB, FM, TOUT or AUCUN.
7. Appuyez et relâchez la molette **Tuning/Select** pour confirmer votre sélection.
8. Le radio-réveil réglera son heure selon les informations reçues. Le radio-réveil retournera à l'affichage du menu précédent.

S'il n'y a pas de signal, vous devez alors soit positionner le radio-réveil ou son antenne de sorte qu'un signal puisse être reçu, ou utiliser l'option de réglage manuel de l'heure (voir page 29).

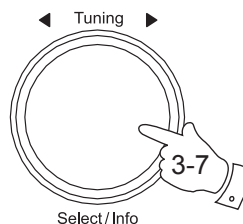
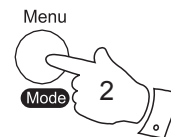
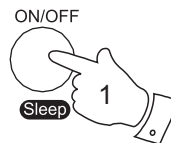

Gradateur du rétro-éclairage de l'écran

La luminosité de l'écran peut être réglée pour le radio-réveil en mode veille et en cours d'utilisation. Si vous utilisez l'unité dans une chambre, vous préférez peut-être moins de luminosité que le réglage standard. Il y a quatre niveaux de luminosité en veille et quatre niveaux pour lorsque le radio-réveil est en cours d'utilisation.

Pour modifier le réglage de la luminosité actuelle veuillez suivre ces étapes.

1. Si votre radio-réveil est en mode veille ou en cours d'utilisation, pressez et relâchez le bouton **Dimmer** pour choisir le réglage du gradateur haut, moyen, bas ou désactivé.
2. Pour régler le niveau du gradateur en utilisant les menus, pressez et relâchez **Menu/Mode**. Le menu s'affichera sur l'écran.
3. Si vous utilisez les modes DAB ou FM, tournez **Tuning/Select** jusqu'à ce que 'SYSTEME' apparaisse sur l'écran. Pressez brièvement la molette **Tuning/Select**.
4. Tournez **Tuning/Select** jusqu'à ce que l'écran affiche 'DIMMER'. Pressez brièvement la molette **Tuning/Select**.
5. Pour régler la luminosité de l'écran lorsque le radio-réveil est allumé tournez **Tuning/Select** jusqu'à ce que 'NORMAL' apparaisse sur l'écran. Pour régler la luminosité de l'écran lorsque le radio-réveil est en veille tournez **Tuning/Select** jusqu'à ce que 'VEILLE' apparaisse sur l'écran. Pressez et relâchez **Tuning/Select** pour entrer dans le mode de réglage de la luminosité sélectionné.
6. Tournez **Tuning/Select** pour sélectionner la luminosité du gradateur parmi Haut, Moyen, Bas ou Arrêt.
7. Pressez et relâchez **Tuning/Select** pour sélectionner le niveau. Pressez et relâchez le bouton **Menu/Mode** au besoin pour sortir.

Lorsque la radio-réveil est en mode veille, l'appui sur un bouton (sauf Alarme 1 ou 2) ou la commande rotative entraînera le passage à un niveau de luminosité 'Normal' pendant quelques secondes. De cette manière, même si le niveau de luminosité de veille est mis au plus bas, il est encore possible de voir l'heure en appuyant rapidement sur une touche.

Dimmer



Menu



Tuning

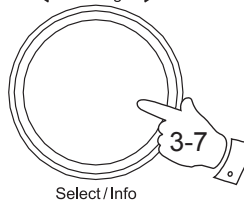

Version du logiciel

La version du logiciel affichée ne peut pas être modifiée et elle est indiquée à titre purement informatif.

1. Appuyer et relâchez le bouton **On/Off** pour allumer le radio-réveil.
2. Pressez et relâchez le bouton **Menu/Mode**. Le menu principal va s'afficher sur l'écran.
3. Si vous utilisez les modes DAB ou FM, tournez **Tuning/Select** jusqu'à ce que 'SYSTEME' apparaisse sur l'écran. Pressez brièvement la molette **Tuning/Select**.
4. Faites tourner la molette **Tuning/Select** jusqu'à ce que l'écran affiche 'VER LOGICIEL'. Appuyez et relâchez la molette **Tuning/Select** pour afficher la version du logiciel.
5. Pressez et relâchez **Menu/Mode** plusieurs pour revenir à l'affichage normal de la radio.

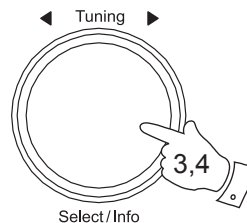
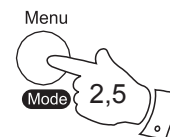
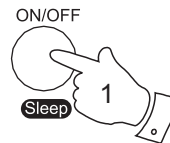

Fonctions linguistiques

Les menus de votre radio-réveil peuvent être configurés pour une langue différente.

1. Appuyer et relâchez le bouton **On/Off** pour allumer le radio-réveil.
2. Pressez et relâchez le bouton **Menu/Mode**. Le menu principal va s'afficher sur l'écran.
3. Si vous utilisez les modes DAB ou FM, tournez **Tuning/Select** jusqu'à ce que 'SYSTEME' apparaisse sur l'écran. Pressez brièvement la molette **Tuning/Select**.
4. Faites tourner la molette **Tuning/Select** jusqu'à ce que l'écran affiche 'LANGUES'. Appuyez et relâchez la molette de **Tuning/Select** pour ouvrir le menu des paramètres de langue.
5. Faites tourner la molette **Tuning/Select** jusqu'à ce que l'écran affiche la langue désirée.
6. Appuyez et relâchez la molette **Tuning/Select** pour confirmer votre sélection. L'affichage changera à la langue choisie.
7. Pressez et relâchez **Menu/Mode** plusieurs pour revenir à l'affichage normal de la radio.

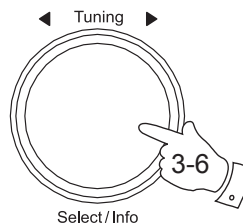
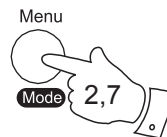
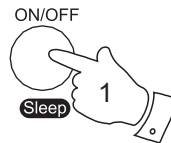

Réinitialisation du système

Si votre radio-réveil ne fonctionne pas correctement, ou si certains caractères de l'écran ne sont pas visibles ou incomplets, effectuez la procédure suivante.

1. Appuyez et relâchez le bouton **On/Off** pour allumer le radio-réveil.
2. Pressez et relâchez le bouton **Menu/Mode**. Le menu principal va s'afficher sur l'écran.
3. Si vous utilisez les modes DAB ou FM, tournez **Tuning/Select** jusqu'à ce que 'SYSTEME' apparaisse sur l'écran. Pressez brièvement la molette **Tuning/Select**.
4. Faites tourner la molette **Tuning/Select** jusqu'à ce que l'écran affiche 'FACTORY'. Pressez brièvement la molette **Tuning/Select**. 'RESET' va s'afficher sur l'écran.
5. Pressez brièvement la molette **Tuning/Select**.
6. Une réinitialisation complète sera effectuée. La liste des stations et les présélections seront effacées. L'écran va afficher 'REDÉMARRER' puis 'BIENVENUE' et quelques secondes plus tard une recherche de stations sera automatiquement effectuée. L'affichage indique les progrès de la recherche de station. Le numéro sur la droite de l'écran correspond au nombre de stations trouvées. Le radio-réveil va redémarrer comme lors du premier branchement (voir aussi page 5).

En cas de mauvais fonctionnement causé par une décharge électrostatique ou par une interruption brève ou longue de l'alimentation électrique, veuillez réinitialiser le produit comme indiqué ci-dessus pour que la radio fonctionne à nouveau normalement. Si vous ne pouvez pas effectuer une réinitialisation comme décrit ci-dessus, il pourrait être nécessaire d'enlever et de reconnecter l'alimentation.

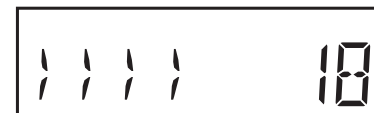
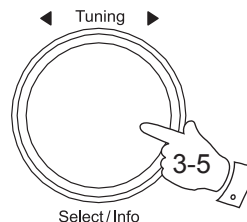
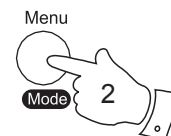
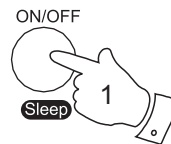

Prise Casque

Une **Prise casque** de 3,5 mm située à l'arrière de votre radio-réveil est fournie pour être utilisée avec des écouteurs ou un casque audio. Le branchement d'un écouteur met automatiquement le haut-parleur interne en sourdine.

Veuillez noter que la sensibilité des écouteurs varie énormément. Nous vous recommandons en conséquence de commencer avec un volume bas avant de connecter un casque au radio-réveil.

IMPORTANT : Un volume sonore excessif en provenance des écouteurs ou des casques est nuisible pour vos capacités auditives et peut causer des dommages irréparables.



Pour éviter d'endommager votre système auditif, veuillez ne pas écouter à volume élevé pendant de longues périodes.

Prise USB pour la recharge des smartphones ou tablettes

Votre radio-réveil possède une prise USB qui peut être utilisée pour charger un smartphone, une tablette ou tout autre périphérique similaire.

Le temps de charge peut varier et dans certains cas peut prendre plus de temps à charger que lorsque vous utilisez l'unité de charge du fabricant fournie avec l'appareil.

1. Vérifiez que votre radio-réveil est branché.
2. Connectez votre appareil à la prise de charge USB à l'arrière de votre radio-réveil.
3. Votre appareil commencera à se charger.
4. Une fois votre appareil est chargé, retirez le câble USB.

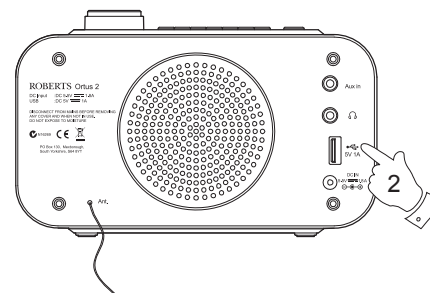
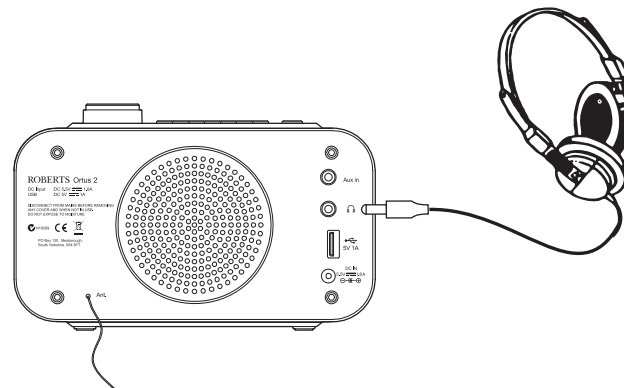

Prise d'entrée auxiliaire

1. Connectez une source audio mono ou stéréo (par exemple, un iPod, un MP3 ou un lecteur CD) à l'**Entrée auxiliaire**.
2. Appuyer et relâchez le bouton **On/Off** pour allumer le radio-réveil.
3. **Appuyez et maintenez** le bouton **Menu/Mode** plusieurs fois jusqu'à ce que l'écran affiche 'AUX IN'.
4. Réglez le **Volume** sur votre lecteur et sur le radio-réveil au niveau souhaité.
5. Retirez le câble de la prise d'**Entrée auxiliaire** ou **maintenez** la touche **Menu/Mode** enfoncée pour annuler le mode d'entrée auxiliaire.

Notez que l'audio joué via l'entrée auxiliaire sera joué à travers le haut-parleur et en stéréo via un casque stéréo.

Remarque : Si le radio-réveil est dans le mode auxiliaire sans aucun signal d'entrée pour plus de 15 minutes, alors il passe automatiquement en mode veille. L'écran LCD reviendra à l'affichage de l'horloge du mode veille. Pour utiliser de nouveau le radio-réveil, il suffit d'appuyer sur le bouton On/Off pour le mettre en marche.

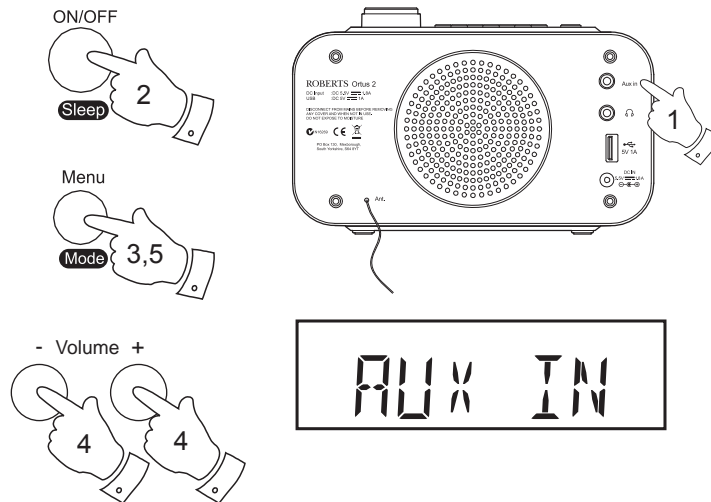

Généralités

Ce radio-réveil ne doit pas être exposé à l'eau, à la vapeur ou au sable. Ne laissez pas le radio-réveil dans des lieux où la chaleur pourrait entraîner des dommages, comme une voiture garée au soleil dont l'intérieur risque d'atteindre des températures élevées même si la température extérieure demeure raisonnable. Nous vous recommandons d'utiliser la bande DAB autant que possible car cela permet en général d'obtenir de meilleurs résultats en termes de qualité et de limitation des interférences par rapport à la bande FM.



La plaque signalétique est située à l'arrière du radio-réveil.

- Votre radio-réveil et l'adaptateur secteur ne doivent pas être exposés aux éclaboussures ou aux fuites d'eau, conservez-le à distance des objets remplis de liquide comme les vases par exemple.
- Il est recommandé de conserver une distance minimum de 10 cm entre l'appareil et les objets adjacents pour assurer une bonne ventilation.
- Prenez garde à ne pas limiter la ventilation de l'appareil en le couvrant ou en recouvrant ses ouvertures de ventilation avec des objets comme des journaux, des nappes ou des rideaux, etc.
- Conservez à l'abri des flammes nues comme les bougies par exemple.
- Il est recommandé d'éviter d'utiliser ou de conserver l'appareil à des températures extrêmes. Évitez de laisser l'unité dans les voitures, sur les rebords de fenêtre ou exposée à la lumière solaire directe.
- Il n'y a aucune pièce réparable par l'utilisateur dans ce produit.
- Ne tentez pas de démonter une partie du produit.
- Le produit doit être utilisé dans un climat tempéré.

Spécifications

Conditions d'alimentation

Secteur AC 100 \sim 240 volts, 50/60 Hz (adaptateur)
(Utilisez uniquement l'adaptateur fourni)

Fréquence couvertes

FM 87,5-108 MHz
DAB 174,928 - 239,200 MHz

Caractéristiques du circuit

Prise de l'écouteur 3,5 mm dia.

Prise d'entrée auxiliaire 3,5 mm dia.

Système d'antenne FM/DAB Antenne filaire

La société se réserve le droit de modifier sans préavis les spécifications du produit.

Garantie

Cet appareil est couvert par la garantie pour une période de vingt quatre mois à compter de la date d'achat par l'acheteur original contre les défauts entraînés par une mauvaise fabrication ou la panne de composants sous réserve de l'observation des procédures ci-dessous. Si un quelconque composant ou pièce présente un défaut au cours de cette période de couverture elle sera réparée ou remplacée à nos frais.

La garantie ne couvre pas :

1. Les dommages résultant d'une utilisation incorrecte.
2. Les dommages indirects.
3. Les appareils dont le numéro de série ont été enlevés ou effacé.

Procédure :

Toutes les réclamations effectuées au titre de cette garantie devront être effectuées à travers le revendeur du produit. Il est probable que votre revendeur Roberts soit en mesure de prendre soin de toute panne rapidement et efficacement, mais le cas échéant le revendeur renverra le produit au service de réparation de la société. Dans le cas où il est impossible de retourner le produit au revendeur Roberts de qui il a été acheté, veuillez contacter Roberts Radio en utilisant les coordonnées sur le site Web de www.robertsradio.com.

Pour les réparations du produit ne relevant pas de la période de garantie, veuillez vous référer à l'onglet 'Service client' sur le site web www.robertsradio.com.

Vos droits statutaires en tant que consommateur ne sont pas affectés par ces déclarations.



Issue 1a FR

Site Web : <http://www.robertsradio.com>

© 2017 Roberts Radio Limited

