

ROBERTS

Enjoy Listening

DAB

Digital Audio Broadcasting

Classiclite

DAB / FM RDS tragbares Digitalradio



Bitte lesen Sie die Bedienungsanleitung vor Gebrauch sorgfältig durch

Inhaltsverzeichnis

<i>Bedienelemente</i>	2-3	<i>Software-Version</i>	19
<i>Batteriebetrieb</i>	4	<i>System Reset</i>	20
<i>Gebrauch des AC-Netzteils</i>	5	<i>Kopfhörerausgang</i>	21
<i>Bedienung Ihres Radios - DAB</i>	6	<i>Zusätzlicher Eingangsstecker</i>	22
<i>Wählen eines Senders - DAB</i>	7	<i>Anzeigehintergrundbeleuchtung</i>	23
<i>Anzeigemodi - DAB</i>	8	<i>Dimmer (Helligkeitsregler)</i>	23
<i>Suchen nach neuen Radiosendern - DAB</i>	9	<i>USB-Anschluss für Software-Upgrade</i>	24
<i>Nebenprogramme (Secondary services) - DAB</i>	9	<i>Allgemeines</i>	25
<i>Manuelle Senderwahl - DAB</i>	10	<i>Technische Daten</i>	26
<i>Anzeige der Signalstärke - DAB</i>	10	<i>Stromkreiseigenschaften</i>	26
<i>Einstellungen für die Dynamikbereichskontrolle - DAB</i>	11	<i>Garantie</i>	Rückseite
<i>Bedienung Ihres Radios - Sendersuchlauf - FM</i>	12		
<i>Manuelle Senderwahl - FM</i>	13		
<i>Anzeigemodi - FM</i>	14		
<i>Favourite-Taste</i>	15		
<i>Abrufen Ihres Lieblingssenders</i>	15		
<i>Voreingestellte Radiosender DAB und FM</i>	16		
<i>FM Stereo/Mono</i>	17		
<i>Empfindlichkeit des Sendersuchlaufs (Scan Sensitivity)</i>			
<i>- FM</i>	18		

Bedienelemente

(Vorderseite)

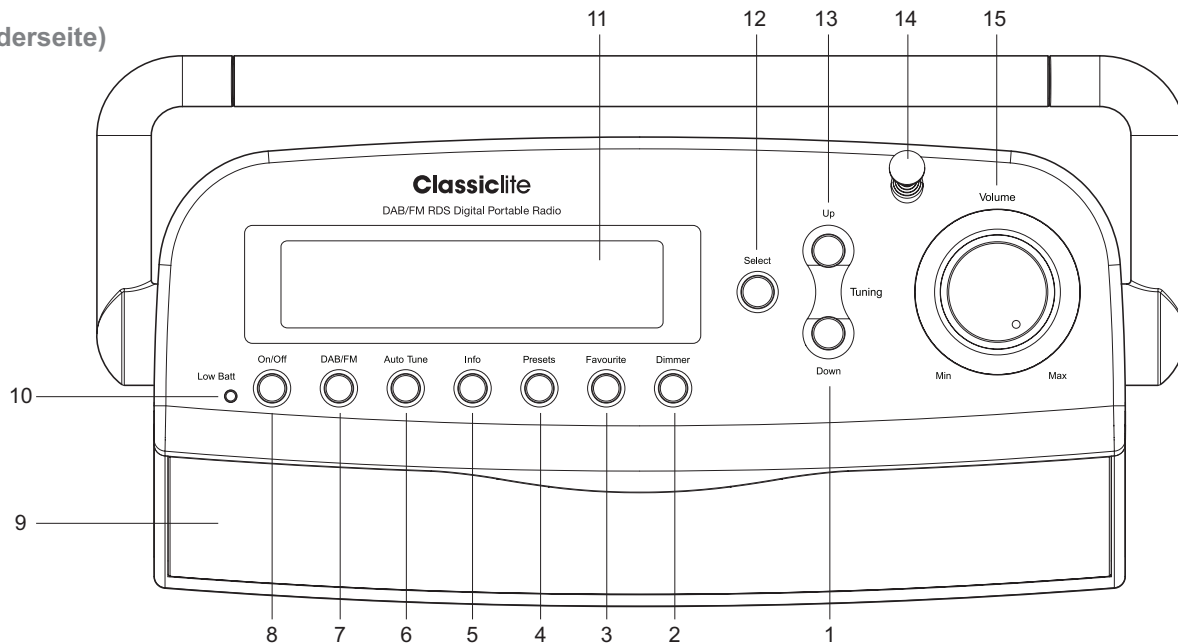

1. Tuning-Down-Taste

2. Dimmer-Taste

3. Favourite-Taste

4. Presets-Taste

5. Info-Taste

6. Auto-Tune-Taste

7. DAB- / FM-Taste

8. On- / Off-Taste

9. Lautsprecher x 2

10. Anzeige für schwache Batterien

11. LCD-Anzeige

12. Select-Taste

13. Tuning-Up-Taste

14. Teleskopantenne

15. Lautstärkeregler (Volume)

Bedienelemente

(Rückseite)

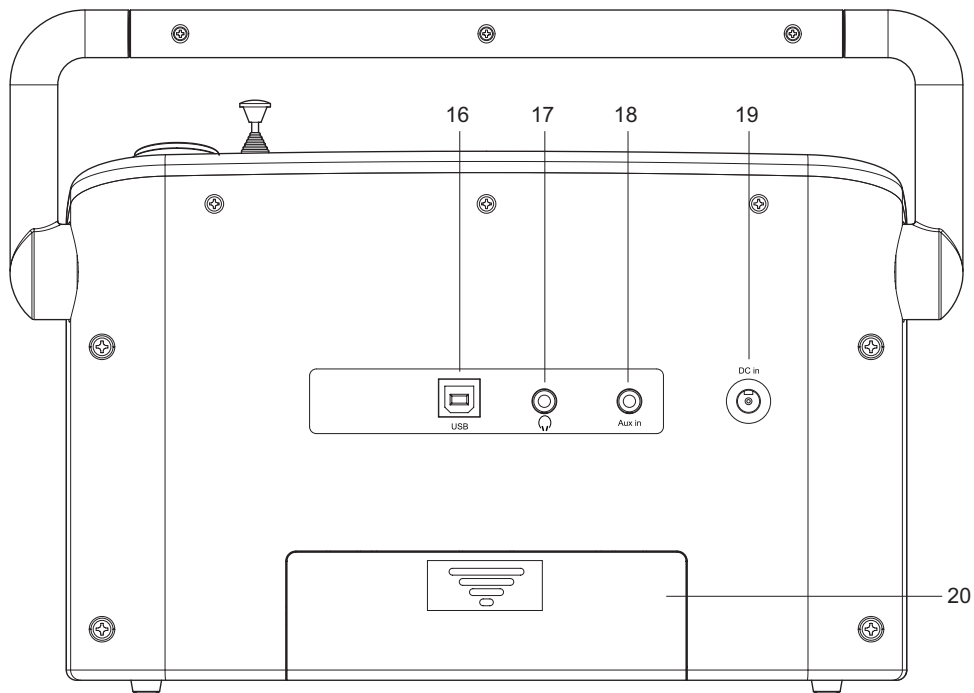

16.USB-Anschluss

17. Kopfhörerausgang

18. zusätzlicher Eingangsstecker

19. DC-Eingangsstecker

20. Batteriefach

Batteriebetrieb

1. Batteriedeckel auf der Rückseite des Geräts durch leichtes Eindrücken und anschließendes Abwärtsdrücken der Verschlusskappe in Richtung der Pfeile auf dem Diagramm entfernen.
 2. Sechs LR14 (Typ C) Alkalibatterien in das Batteriefach einlegen. Achten Sie darauf, dass alle Batterien, wie auf der Rückseite des Radios abgebildet, ihrer Polarität entsprechend eingesetzt werden. Anschließend Batteriedeckel wieder einsetzen.
- Wenn die Batterien aufgebraucht sind, wird das Batterielicht für kurze Zeit rot aufleuchten. Das Radio wird sich daraufhin von selbst ausschalten. Ein erneutes Einschalten des Radios wird möglicherweise erst nach Wiederaufladung der Batterien oder nach Anschluss an das Netzteil möglich sein.
 - Wir empfehlen, die Batterien aus dem Radio zu entfernen, wenn das Radio über einen längeren Zeitraum nicht benutzt wird.
 - Aus Gründen der Sparsamkeit sollte das **Classiclite**, wann immer dies möglich ist, mit dem AC-Netzteil und nur zur gelegentlichen Nutzung oder in Stand-by mit Batterien betrieben werden.

WICHTIG: Batterien nicht übermäßiger Hitze, wie z. B.: Sonnenlicht, Feuer o. Ä. aussetzen. Nach Gebrauch sollten Einwegbatterien zu einer geeigneten Recyclingeinrichtung gebracht werden. Batterien dürfen auf keinen Fall durch Verbrennung entsorgt werden.

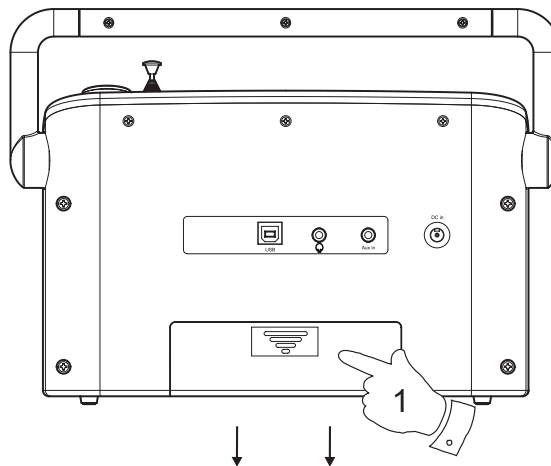

Gebrauch des AC-Netzteils

1. Stecken Sie den Adapterstecker in den mit „DC“ gekennzeichneten DC-Stromanschluss auf der Rückseite Ihres Radios.
2. Schließen Sie den Adapter an eine herkömmliche Steckdose an. Sobald der Adapter an das Radio und an das Hauptnetz angeschlossen ist, wird der Batteriebetrieb automatisch unterbrochen. Wenn der Adapter an das Radio angeschlossen aber nicht angeschaltet ist, läuft das Radio über die Batterien.

Das AC-Netzteil sollte von Netz und Radio getrennt werden, wenn es nicht benutzt wird.

- **WICHTIG:** Über das Netzteil wird das Radio mit dem Stromnetz verbunden. Die Steckdose, die für das Radio verwendet wird, muss während der normalen Anwendung zugänglich bleiben. Um das Radio vollständig vom Stromnetz zu trennen, sollte das Netzteil vollständig von der Steckdose entfernt werden.

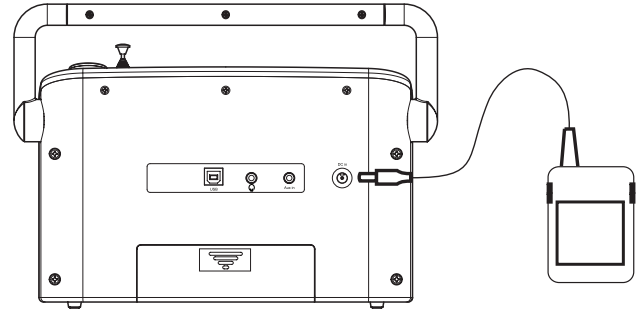

Bedienung Ihres Radios - DAB

1. Ziehen Sie die Teleskopantenne vorsichtig heraus.
2. Drücken Sie auf die **On/Off-Taste**, um Ihr Radio einzuschalten. Die Anzeige zeigt „Welcome to Roberts“.
3. Wird das Radio zum ersten Mal benutzt, wird ein schneller Scan der Band III DAB Kanäle durchgeführt. Wenn das Radio schon vorher benutzt worden ist, wird der zuletzt eingestellte Sender gewählt.
4. Während des Scanvorgangs zeigt die Anzeige unten ein Balkendiagramm, das den bisherigen Verlauf des Scans anzeigt.
5. Nach Abschluss des Scanvorgangs wird der erste Sender (in alpha-numerischer Reihenfolge 0 ... 9 ... A Z) ausgewählt.
6. Sollte die Senderliste nach dem Scan immer noch leer sein, wird Ihr Radio 'Service not available' anzeigen.
7. Falls kein Signal gefunden wird, müssen Sie das Radio eventuell an einem anderen Ort aufstellen, um einen besseren Empfang zu erhalten. Schalten Sie Ihr Radio in diesem Fall entweder aus und dann wieder ein oder drücken Sie den **Auto Tune Schalter**, um den Scan zu wiederholen.



Welcome to
Roberts

Scanning... 24
■■■■■■■■■■

BBC R7 DAB
Connecting...

BBC R7 DAB
Im sorry I have

Service not
available

Wählen eines Senders - DAB

Die obere Zeile der Anzeige zeigt den Namen des derzeit gewählten Senders an.

1. Drücken Sie auf die **Tuning Up** oder **Down Tasten**, um durch die Liste mit den verfügbaren Sendern auf der unteren Zeile der Anzeige zu scrollen. Stellen Sie das Drücken auf die Tuning-Tasten ein, sobald Sie den gewünschten Sender gefunden haben.
2. Drücken Sie kurz auf die **Select-Taste**, wenn Sie einen Sender auswählen wollen. Während Ihr Radio nach dem neuen Sender sucht, zeigt die Anzeige möglicherweise 'Connecting...' an.
3. Stellen Sie die Lautstärke mit dem **Lautstärkereger (Volume)** auf die gewünschte Höhe ein.

Beachten Sie bitte: Wenn die Anzeige nach der Auswahl eines Senders „Service not available“ anzeigt, müssen Sie Ihr Radio eventuell an einem anderen Ort platzieren, um einen besseren Empfang zu erhalten.

Siehe S. 16 für die Nutzung von Voreinstellungen bevorzugter Sender.

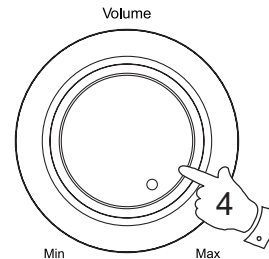
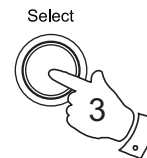
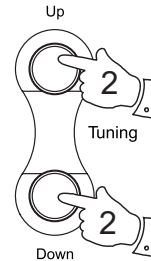

Classic DAB
Classical Music

Classic DAB
♦ BBC 7 ♦

BBC R7 DAB
Connecting...

Anzeige-Modi - DAB

Ihr Radio verfügt über eine Reihe von Anzeigen-Modi:-

1. Drücken Sie auf die **Info-Taste**, um durch die verschiedenen Modi zu scrollen.

- | | | |
|----|-----------------------|--|
| a. | Scrolling text | Zeigt Nachrichten als Lauftext an wie z. B. Interpret/Titel, Telefonnummer etc. |
| b. | Program Type | Zeigt die Art des Senders an, den man gerade hört z. B. Pop, Klassik, Nachrichten etc. |
| c. | Multiplex Name | Zeigt den Namen des DAB Multiplex an, dem der aktuelle Sender angehört. |
| d. | Time and date | Zeigt die aktuelle Zeit und das aktuelle Datum an. |
| e. | Frequency | Zeigt die Frequenz des DAB Multiplex des aktuellen Senders an. |
| f. | Bit rate & audio type | Zeigt die digitale Bitrate & den Audio-Typ des aktuellen Senders an. |
| g. | Signal Strength | Zeigt ein Diagramm mit der Signalstärke für den gerade empfangenen Sender an. |



a

BBC R7	DAB
Im sorry I have	

b

BBC R7	DAB
Varied Speech	

c

BBC R7	DAB
BBC National DAB	

d

BBC R7	DAB
19:17 08-06-2009	

e

BBC R7	DAB
12B	225.64MHz

f

BBC R7	DAB
80kbps / MP2	

g

BBC 7	DAB

Suchen nach neuen Radiosendern - DAB

Im Laufe der Zeit können neue Sender verfügbar werden. Um neue Sender zu suchen, gehen Sie wie folgt vor:-

1. Kurz auf **Auto Tune** drücken. Die Anzeige zeigt „Scanning ...“ an, während das Radio einen Scan der Band III DAB Kanäle durchführt. Sobald ein neuer Sender gefunden wird, vergrößert sich die Zahl auf dem Zähler, der auf der rechten Seite der Anzeige zu finden ist, und der Radiosender wird der Liste, die im Radio gespeichert ist, hinzugefügt.



Nebenprogramme (Secondary services) - DAB

1. Bestimmte Radiosender haben ein oder mehrere Nebenprogramme. Verfügt ein Radiosender über Nebenprogramme, zeigt die Anzeige neben dem Sendernamen auf der Senderliste ">>" an. Das Nebenprogramm erscheint dann sofort nach dem Hauptprogramm, wenn Sie auf die Tuning-Up-Taste drücken.
2. Drücken Sie kurz auf die **Select-Taste**, um den Sender auszuwählen.
3. Sobald das Nebenprogramm vorbei ist, schaltet Ihr Radio automatisch zum Hauptsender (oder Hauptprogramm) zurück, falls verfügbar.

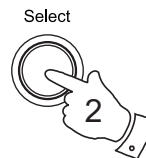
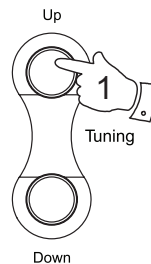

Manuelle Senderwahl - DAB

Die manuelle Senderwahl ermöglicht Ihnen ein direktes Einstellen der verschiedenen DAB Band III Kanäle.

1. Drücken Sie auf **Info** und halten Sie die Taste so lange gedrückt, bis „Manual tune“ auf der Anzeige erscheint. Drücken Sie kurz auf die **Select-Taste**, um diese Funktion auszuwählen.
2. Drücken Sie auf die **Tuning Up-** oder **Down-Taste**, um den gewünschten DAB-Kanal auszuwählen.
3. Die **Select-Taste** kurz drücken, um den gewünschten Kanal auszuwählen. Das Diagramm zeigt die Signalstärke an und die untere Zeile den Namen des DAB Multiplex (Gruppe von Radiosendern). Alle gefundenen Stationen werden der Liste, die bereits im Radio gespeichert ist, hinzugefügt.
4. Die **Select-Taste** kurz drücken, um zum normalen Senderwahlmodus zurückzukehren.

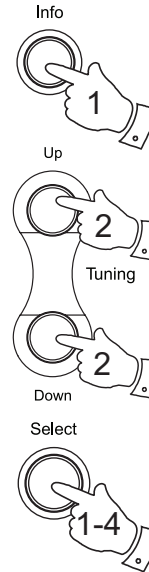

DAB
◆Manual tune◆

Manual tune
◆5A 174.928MHz◆

■■■■■□
11D 222.06 MHz

BBC R7 DAB
Connecting...

Anzeige der Signalstärke - DAB

1. Drücken Sie wiederholt auf **Info**, bis die untere Zeile der Anzeige die Signalstärke anzeigt.
2. Das Radio in die richtige Position bringen und die Antenne so ausrichten, dass die maximale Zahl an schwarzen Rechtecken auf der Signalstärke-Anzeige erscheint. Sie erhalten den besten Empfang in der Regel dann, wenn die Antenne senkrecht und vollständig ausgezogen ist.
3. Das klare, unausgefüllte Rechteck zeigt die Mindestsignalstärke an, die für einen ausreichenden Empfang nötig ist.

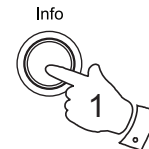

BBC 7 DAB
■■■■■□■■■■■

Einstellungen für die Dynamikbereichskontrolle - DAB

Die Dynamikbereichskontrolle (auch DRC) ermöglicht es Ihnen, leisere Töne besser zu hören, wenn Sie in einer lauten Umgebung Radio hören.

1. Drücken Sie auf die **On/Off-Taste**, um Ihr Radio einzuschalten.
2. Drücken Sie auf **Info** und halten Sie die Taste gedrückt. Die Anzeige wird „Manual tune“ anzeigen.
3. Drücken Sie auf die **Tuning Up-** oder **Down-Taste** bis die Anzeige „DRC“ anzeigt.
4. Drücken Sie kurz auf die **Select-Taste**, um den Einstellmodus einzugeben.
5. Drücken Sie auf die **Tuning Up-** oder **Down-Taste**, um die benötigte DRC Einstellung zu erhalten (Standardeinstellung ist 0).
DRC 0 - DRC ist abgeschaltet, Broadcast DRC wird.
DRC 1/2 - DRC Level ist auf die 1/2 des vom Sender Geschickten eingestellt.
DRC 1 - DRC Level wird – genau wie vom Sender geschickt – genutzt.
6. Die **Select-Taste** kurz drücken, um die Einstellung zu bestätigen. Die Anzeige kehrt zum normalen Tuning Modus zurück..

Bitte beachten: Nicht jeder DAB-Sender kann die DRC Funktion nutzen. Wenn der Sender DRC nicht unterstützt, funktioniert die DRC Einstellung im Radio nicht.

On/Off

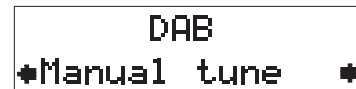

Info

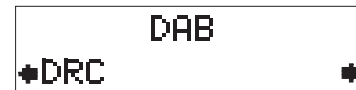

Up



Tuning

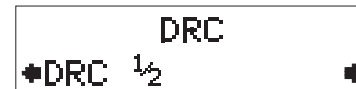

Down

Select



Bedienung Ihres Radios - Sendersuchlauf - FM

1. Ziehen Sie die Teleskopantenne vorsichtig heraus.
2. Drücken Sie auf **On/Off**, um Ihr Radio anzustellen.
3. Drücken Sie auf **DAB/FM**, um den FM Frequenzbereich auszuwählen.
4. Drücken Sie kurz auf **Auto tune**. Ihr Radio wird in aufsteigender Richtung suchen (von niedriger Frequenz zu hoher Frequenz) und automatisch stoppen, sobald ein Sender mit ausreichender Signalstärke gefunden wurde.
5. Nach einigen Sekunden wird die Anzeige aktualisiert und die Frequenz des gefundenen Signals angezeigt. Wenn das Signal stark genug ist und RDS-Daten vorhanden sind, wird das Radio den Namen des Senders anzeigen.
6. Um andere Sender zu finden, drücken Sie wie wieder auf **Auto tune**.
7. Um den FM-Frequenzbereich in absteigender Richtung zu durchsuchen (von hoher Frequenz zu niedriger Frequenz), drücken Sie auf **Auto tune** und halten Sie die Taste 0.5 Sekunden lang gedrückt.
8. Ist das Ende des Wellenbandes erreicht, beginnt das Radio mit dem Einstellen vom anderen Ende des Wellenbandes.
9. Den Lautstärkeregler (Volume) in die gewünschte Position bringen. Für die Vorgehensweise bei der Nutzung von Voreinstellungen für die Auswahl bevorzugter Radiosender siehe Seite 16

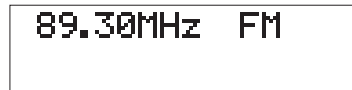
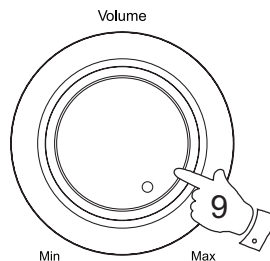

Manuelle Senderwahl- FM

1. Auf die **On/Off-Taste** drücken, um das Radio einzuschalten.
2. Auf die **DAB/FM-Taste** drücken, um einen FM-Frequenzbereich auszuwählen. Ziehen Sie die Teleskopantenne für den FM-Empfang vollständig heraus.
3. Drücken Sie die **Tuning Up** oder **Down Taste**, um einen Sender einzustellen. Mit jedem Drücken auf die Taste wird sich die Frequenz um 50 kHz nach oben oder unten verändern.
4. Sobald das Ende des Wellenbandes erreicht ist, wird das Radio die Senderwahl vom anderen Ende des Wellenbandes fortsetzen.
5. Bringen Sie den **Lautstärkereglер (Volume)** in die gewünschte Position.
6. Drücken Sie auf die **On/Off-Taste**, um Ihr Radio auszuschalten.

On/Off



DAB/FM



Up



Tuning

Down



Volume

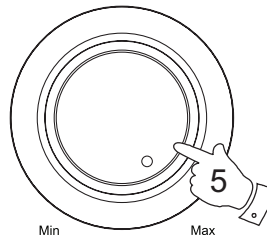

Min

Max

89.30MHz FM

Favourite-Taste

Ihr Radio ist mit einer Taste ausgestattet, die automatisch den gewünschten Frequenzbereich auswählt und Ihren Liebblingssender einstellt, wenn Sie sie drücken. Mit der Taste können Sie einen Ihrer Liebblingssender vom DAB- bzw. FM-Wellenband speichern.

Um Ihren Liebblingssender einzurichten, beachten Sie die folgenden Schritte:

1. Ziehen Sie die Teleskopantenne vorsichtig heraus und schalten Sie Ihr Radio ein.
2. Wählen Sie das gewünschte Wellenband (DAB oder FM) und stellen Sie, wie auf den vorherigen Seiten beschrieben, den gewünschten Radiosender ein.
3. Drücken Sie auf die **Favourite-Taste** und halten Sie diese etwa 5 Sekunden gedrückt, bis die Anzeige „My Fav. saved“ anzeigt.



BBC R7	DAB
My Fav. saved	

Abrufen Ihres Liebblingssenders

1. Ziehen Sie die Teleskopantenne vorsichtig heraus und schalten Sie I

Falls Ihr Radio auf den „Auxiliary Input mode“ eingestellt ist, drücken Sie kurz die DAB/FM-Taste, um auf normalen Radiobetrieb umzuschalten.

2. Drücken Sie für einen Moment auf die Favourite-Taste: Ihr Radio wird automatisch das DAB- oder FM-Wellenband und dann den Radiosender auswählen, der im Favourite-Speicher gespeichert wurde.



BBC R7	DAB
Im sorry I have	

Voreingestellte Radiosender - DAB und FM

Damit es leichter für Sie ist, Ihr Radio auf die von Ihnen bevorzugten Sender einzustellen, können Sie bestimmte Radiosender als Voreinstellungen speichern. Ihr Radio speichert Ihre Liebblingssender für DAB- und FM-Radio-Modi.

Sie können in jedem Modus so viele Voreinstellungen speichern, wie Sie möchten.

Sie können ganz einfach hin- und herschalten zwischen der Anzeige aller DAB-Sender (oder allen FM-Frequenzen) und der ausschließlichen Anzeige der Sender, die Sie als Voreinstellungen eingerichtet haben.

Alle Sender oder Frequenzen, die als Voreinstellungen gekennzeichnet wurden, können mühelos wieder gelöscht werden, sobald sich Ihre Vorlieben und Bedürfnisse ändern.

Die Voreinstellungen bleiben gespeichert, auch wenn Ihr Radio ausgeschaltet wird.

1. Um Ihre Voreinstellungen einzurichten müssen Sie erst den gewünschten Sender einstellen.
2. Die **Preset-Taste** drücken und halten, bis auf der Anzeige ein Haken neben dem Namen des Radiosenders oder der Frequenz erscheint. Der Haken zeigt an, dass der Radiosender als Voreinstellung markiert wurde. Um die Voreinstellung wieder zu löschen, drücken und halten Sie **Preset-Taste** erneut.
3. Wiederholen Sie die Schritte 1 und 2 für alle weiteren Sender, die Sie als Voreinstellungen einrichten möchten.
4. Um während der Senderwahl nur die voreingestellten Sender für das aktuell ausgewählte Wellenband anzusehen, müssen Sie die **Preset-Taste** drücken und wieder loslassen, so dass das Herzsymbol in der Anzeige erscheint.
5. Um einen der voreingestellten Radiosender anzuhören, drücken Sie auf **Tuning Up** oder **Down**, bis der gewünschte Radiosender angezeigt wird. Die **Select-Taste** drücken und wieder loslassen, um den Sender auszuwählen und einzustellen.
6. Um die Vorschau der voreingestellten Sender wieder abzuberechnen, drücken Sie die **Preset-Taste** kurz, so dass das Herzsymbol wieder aus der Anzeige verschwindet. Ihr Radio kann mithilfe der **Tuning-Tasten** auf die gesamte Senderliste zugreifen.

Presets



Up



Tuning



Down

Select



Classic ✓ DAB
Classical Music

Classic ✓ DAB ♥
Classical Music

FM Stereo/Mono

1. Bei einem schwachen Empfang des eingestellten Senders kann es zu einem Rauschen kommen (besonders beim Hören mit Kopfhörern). Drücken Sie kurz auf die **Select-Taste**, um das Rauschen zu verringern, so dass auf der Anzeige „Switch to Mono“ erscheint. Ihr Radio wird auf den Monomodus umschalten.
2. Um zum Stereomodus zurückzukehren, drücken Sie auf die **Select-Taste**, so dass „Switch to Auto“ auf der Anzeige erscheint. Ihr Radio wird auf den Stereomodus umschalten.



89.30MHz FM
Mono

89.30MHz FM
Auto (Stereo)

Einstellung der Empfindlichkeit des Sendersuchlaufs (Scan Sensitivity) - FM

Ihr Radio wird in der Regel nach FM-Rundfunksendungen suchen, die stark genug sind, um einen guten Empfang zu gewährleisten. Vielleicht wünschen Sie jedoch, dass die Auto-Scan-Funktion auch schwächere Signale aufspüren kann – möglicherweise von entfernten Radiosendern. Ihr Radio bietet auch eine local (Lokale) / distant (weit entfernte) Option für die Auto-Scan-Funktion.

1. Drücken Sie auf die **On/Off-Taste**, um Ihr Radio einzuschalten.
2. Drücken Sie – falls erforderlich – auf die **DAB/FM Taste**, um den FM-Frequenzbereich auszuwählen.
3. Drücken Sie die **Info-Taste** und halten Sie diese, bis auf der Anzeige „FM Scan Zone“ erscheint, dann auf die **Select-Taste** drücken, um in das Menü für die Scan-Zone zu gelangen.
4. Drücken Sie die **Tuning Up** oder **Down Taste**, um auf der unteren Linie der Anzeige zwischen den Local und Distant Optionen zu wechseln. Die Distant Option ermöglicht es dem Radio, während der Suche schwächere Signale zu orten.
5. Drücken Sie kurz auf die **Select-Taste**, um Ihre Auswahl zu bestätigen. Die aktuelle Einstellung wird mit einem Sternchen markiert werden. Das Radio wird nun zu der Anzeige mit den normalen Informationen zurückkehren. Die Local oder Distant Einstellung wird im Radio gespeichert und bleibt in Kraft, bis sie wieder geändert oder ein System Reset durchgeführt wird.

Hinweis: Die ursprüngliche Einstellung (fabrikneu oder nach einem System Reset) lässt das Radio schwächere (oder entferntere) Signale ignorieren.

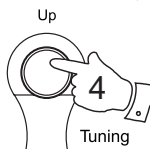
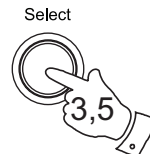

FM
*FM Scan Zone *

FM Scan Zone
*Local *

FM Scan Zone
*Distant *

Software-Version

Die Software-Anzeige kann nicht verändert werden und dient nur zu Ihrer Information.

1. Um die Software-Version auf der Anzeige anzusehen, achten Sie darauf, dass sich Ihr Radio im DAB-Modus befindet und drücken Sie die **Info-Taste** zwei Sekunden lang.
2. Drücken Sie auf die **Tuning Up** oder **Down Taste**, bis „DAB SW version“ auf der Anzeige erscheint.
3. Drücken Sie auf die **Select-Taste**. Die Software-Version wird auf der Anzeige erscheinen.
4. Nach einigen Sekunden wird die Anzeige auf den normalen Anzeigen-Modus zurückkehren.

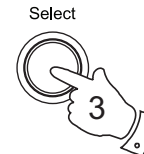
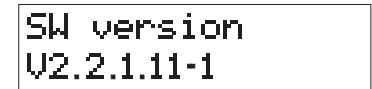
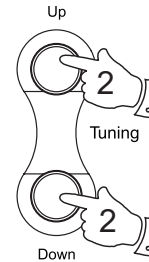

System Reset

Wenn Ihr Radio nicht richtig funktioniert oder einige der Ziffern auf der Anzeige fehlen oder unvollständig angezeigt werden, so können Sie eventuell den normalen Betrieb wiederherstellen, indem Sie ein System Reset mit Ihrem Radio durchführen. Dadurch werden die Einstellungen des Radios wiederhergestellt und zwar auf seine Standardeinstellungen. Die Voreinstellungen werden allerdings nicht mehr gespeichert und die Liste mit den DAB-Radiosendern wird wieder leer sein.

Wenn Sie in einen anderen Teil des Landes gezogen sind und die lokalen DAB-Radiosender, die nicht länger relevant sind, aus der gespeicherten Liste löschen wollen, dann sollten Sie eventuell dieses Verfahren durchführen. Ihr Radio wird an Ihrem aktuellen Standort nach einem Neustart automatisch eine erneute Suche nach verfügbaren DAB Sendern durchführen.

1. Auf die **Info-Taste** drücken und 2 Sekunden lang halten.
2. Drücken Sie auf die **Tuning Up** oder **Down Taste** bis die Anzeige „Factory reset anzeigt“, dann kurz auf die **Select-Taste** drücken.
3. Wenn Sie den Reset-Vorgang durchführen möchten, dann drücken Sie **noch einmal** auf die **Select-Taste**. Es wird ein komplettes Reset an Ihrem Radio durchgeführt. Alle Voreinstellungen und Senderlisten werden gelöscht.
4. Nach einem System Reset wird eine Suche im DAB-Frequenzbereich durchgeführt.
Im Falle einer Störung durch elektrostatische Entladung sollten Sie ein Reset mit dem Produkt durchführen (eine vorübergehende Trennung des Stromadapters oder die Entfernung der Batterien kann eventuell erforderlich werden), um wieder einen normalen Betrieb herstellen zu können.

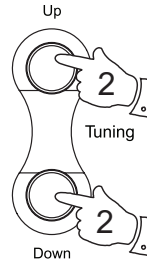

DAB
◆Factory Reset◆

Press SELECT to
confirm reset...

Welcome to
Roberts

Scanning... 24
■■■■■■■■■■

Kopfhörerausgang

Auf der Rückseite Ihres Radios befindet sich ein 3,5 mm **Kopfhörerausgang**, der für Kopfhörer oder Hörmuscheln geeignet ist. Das Einstecken des Steckers dämpft automatisch den internen Lautsprecher.

WICHTIG: Übermäßiger Schalldruck aus Ohrmuscheln und Kopfhörern kann einen Hörverlust verursachen.

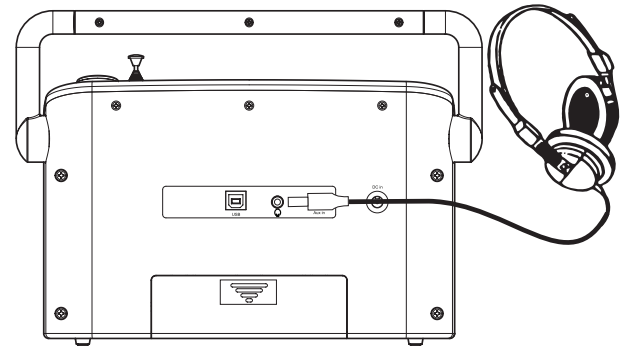

Zusätzlicher Eingangsstecker

1. Schließen Sie eine Stereo- oder Mono-Audioquelle (z. B. CD-Spieler, MP3 etc.) an den **Auxiliary input socket** (zusätzlichen Eingangsstecker) an.
2. Drücken Sie auf die **On/Off-Taste**, um das Radio einzuschalten. Drücken Sie auf die **DAB/FM Taste**, bis auf der „AUX IN“ erscheint.

Hinweis, dass der Auxiliary Input Modus nur gewählt werden kann, nachdem ein Stecker in die Steckdose gesteckt wurde.

3. Stellen Sie für ein angenehmes Hörerlebnis den **Lautstärkeregler (Volume)** auf Ihrem CD-Spieler und Radio ein.
4. Entfernen Sie das Kabel vom **Auxiliary input socket** oder drücken Sie kurz auf die **DAB/FM Taste**, um den Auxiliary Input Modus abzubrechen.

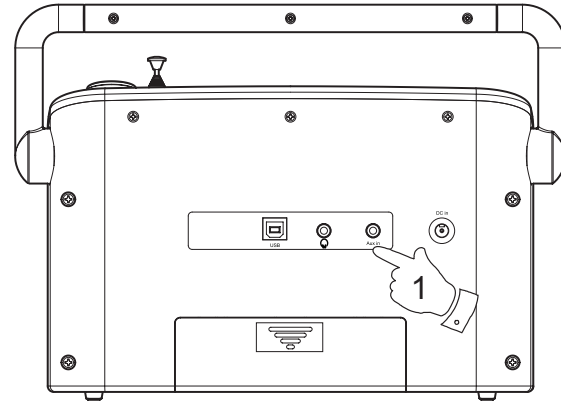

Anzeigehintergrundbeleuchtung

1. Wenn Sie das Radio mit Batteriebetrieb benutzen, wird die Anzeigehintergrundbeleuchtung für ca. 12 Sekunden angeschaltet sein, wann immer irgendeine der Tasten gedrückt wird.
2. Wenn Ihr Radio unter Verwendung des Netzteils durch das AC-Stromnetz betrieben wird, wird die Anzeigehintergrundbeleuchtung immer an sein, sobald das Radio eingeschaltet ist.

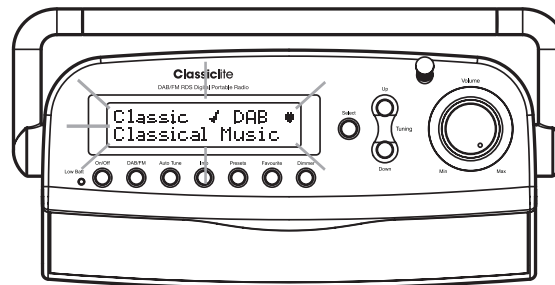

Anzeigehintergrundbeleuchtung des Dimmers

1. Um die Helligkeit der Anzeige dem Ambiente der Zimmerbeleuchtung anzupassen, drücken Sie auf die **Dimmer-Taste** auf Ihrem Radio.
2. Das Radio verfügt über vier Helligkeitsstufen. Es besteht allerdings auch die Möglichkeit, die Hintergrundbeleuchtung des Dimmers auszustellen

Dimmer



USB-Anschluss für Software Upgrades

Sobald Software-Updates verfügbar sind, finden Sie Informationen zur Aktualisierung Ihres Radios auf **www.robertsradio.co.uk**

Allgemeines

Das Radio nicht Wasser, Dampf oder Sand aussetzen. Lassen Sie Ihr Radio nicht in übermäßiger Hitze, wie z. B. in einem geparkten Auto, stehen, wo sich die von der Sonne verursachte Hitze staut und Schäden verursachen kann, obwohl die Außentemperaturen vielleicht gar nicht als zu hoch erscheinen mögen. Es wird empfohlen, den DAB-Frequenzbereich, wann immer möglich, zu benutzen, da er gewöhnlich ein besseres Ergebnis bezüglich der Qualität und Freiheit von Interferenzen erzielen wird, als im FM-Frequenzbereich.

Das Typenschild befindet sich auf der Rückseite Ihres Radios.

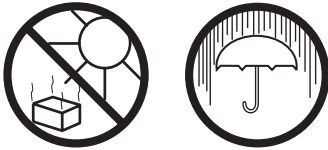

- Setzen Sie Ihr Radio keinen Tropfen oder Spritzern aus und stellen Sie keine mit Flüssigkeiten gefüllte Objekte, wie z. B. Vasen, auf Ihr Radio.
- Wir empfehlen Ihnen, einen Mindestabstand (10 cm werden empfohlen) zwischen den umstehenden Objekten und Ihrem Radio einzuhalten, um eine gute Ventilation zu gewährleisten.
- Vermeiden Sie, die Ventilation Ihres Radios durch das Bedecken des Geräts oder seiner Belüftungsöffnungen mit Zeitungen, Tischdecken, Vorhängen etc. zu verhindern.
- Stellen Sie keine offenen Feuerquellen, wie z. B. angezündete Kerzen, auf Ihr Radio.
- Benutzen oder lagern Sie Ihr Radio nicht bei extremen Temperaturen. Vermeiden Sie es, das Radio im Auto, auf der Fensterbank oder im direkten Sonnenlicht etc. stehen zu lassen.

Technische Daten

Strombedarf

Stromnetz AC 100 \sim 240V 50/60Hz (Adapter)

Batterien 6 x LR14 (Typ C)

Batterielebensdauer

Bis zu 100 Stunden Radiohören, 4 Stunden täglich, mit normaler Lautstärke und unter Verwendung von Alkalibatterien.

Frequenzbereich

FM 87.5-108MHz

DAB 174.928 - 239.200 MHz

Stromkreiseigenschaften

Lautsprecher 76 mm

Abgabeleistung 2 x 1,5 Watt

Kopfhörerausgang 3,5 mm Ø.

Zusätzlicher Eingangsstecker 3,5 mm Ø.

Antennenanlage FM Teleskopantenne

DAB Teleskopantenne

Das Unternehmen behält sich vor, die technischen Daten ohne vorherige Ankündigung zu ändern.

Garantie

Dieses Gerät bietet eine zwölfmonatige Garantie (ab Lieferdatum an den Erstbesitzer), für Störungen aufgrund fehlerhafter Verarbeitung oder Schäden an den Teilen. Zur Geltendmachung der Garantie ist die unten dargestellte Vorgehensweise zu beachten. Sollte während der Garantiedauer irgendein Bestandteil oder Stück nicht funktionieren, so wird es kostenlos repariert oder ersetzt.

Die Garantie umfasst nicht:

1. Schäden, die aufgrund falscher Nutzung entstehen.
2. Folgeschäden.
3. Radioempfänger mit entfernten oder verunstalteten Fertigungsnummern.

N.B. Beschädigte oder zerbrochene Antennen fallen nicht unter die Garantie und werden somit nicht ersetzt.

Vorgehensweise:

Etwaige Garantieansprüche sind gegenüber dem Händler geltend zu machen, von dem dieses Gerät erworben wurde. Wahrscheinlich wird Ihr Roberts-Händler den Defekt Ihres Gerätes schnell und effizient beheben können. Sollte es jedoch erforderlich sein, wird der Händler das Gerät an die Störungsstelle unseres Unternehmens zur Bearbeitung zurückschicken.

Diese Erklärung lässt die gesetzlich vorgesehenen Verbraucherrechte unberührt..



<http://www.robertsradio.co.uk>

© 2009 Roberts Radio Limited

