

ROBERTS

Elise

DAB/FM RDS digitales tragbares Radio



DAB
Digital Audio Broadcasting

DAB+  Digital Radio

Bitte lesen Sie diese Bedienungsanleitung
vor Inbetriebnahme

Inhalt

<i>Tastenbelegung</i>	3-4	<i>Line-Out Buchse</i>	20
<i>Batteriebetrieb</i>	5	<i>Hintergrundbeleuchtung Display</i>	20
<i>Netzteil</i>	6	<i>Allgemein</i>	21
<i>Radio hören - DAB</i>	7	<i>Spezifikationen</i>	22
<i>Sendereinstellung – DAB</i>	8	<i>Ausstattung, Anschlüsse</i>	22
<i>Weitere Dienste – DAB</i>	8	<i>Garantie</i>	23
<i>Displaymodi – DAB</i>	9		
<i>Auffinden neuer Sender – DAB</i>	10		
<i>Manuelle Sendersuche – DAB</i>	11		
<i>Dynamikbereich (DRC) einstellen - DAB</i>	12		
<i>Radio hören - UKW</i>	13		
<i>Manuelle Sendersuche – UKW</i>	14		
<i>Displaymodi – UKW</i>	15		
<i>Senderspeicher</i>	16		
<i>Senderspeicher aufrufen</i>	16		
<i>Favoritensender</i>	17		
<i>Favoritensender aufrufen</i>	17		
<i>Software Version</i>	18		
<i>USB-Port zur Softwareaktualisierung</i>	18		
<i>Systemrückstellung</i>	19		
<i>Kopfhörerbuchse</i>	20		

Tastenbelegung

(Draufsicht)

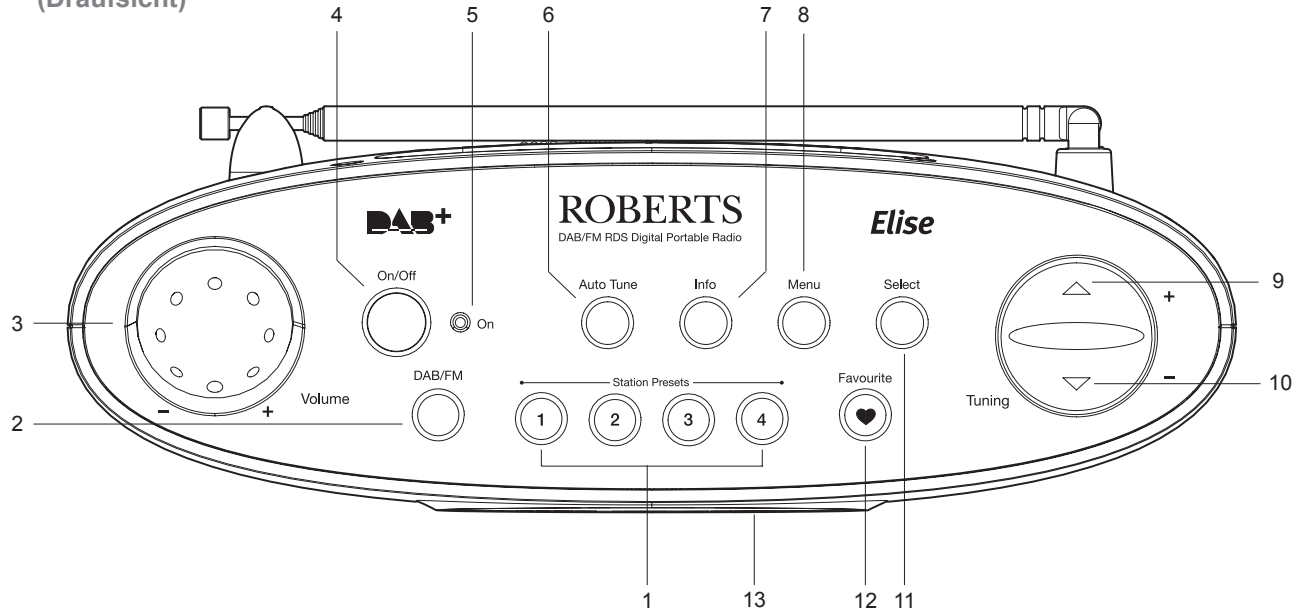

1. Senderspeicher 1-4

2. DAB / UKW

3. Lautstärke

4. Ein / Aus

5. Statusanzeige

6. Auto-Tune

7. Info

8. Menü

9. Sendersuche +

10. Sendersuche -

11. Bestätigen

12. Favoritentaste

13. LCD-Display

**Tastenbelegung
(Rückseite)**

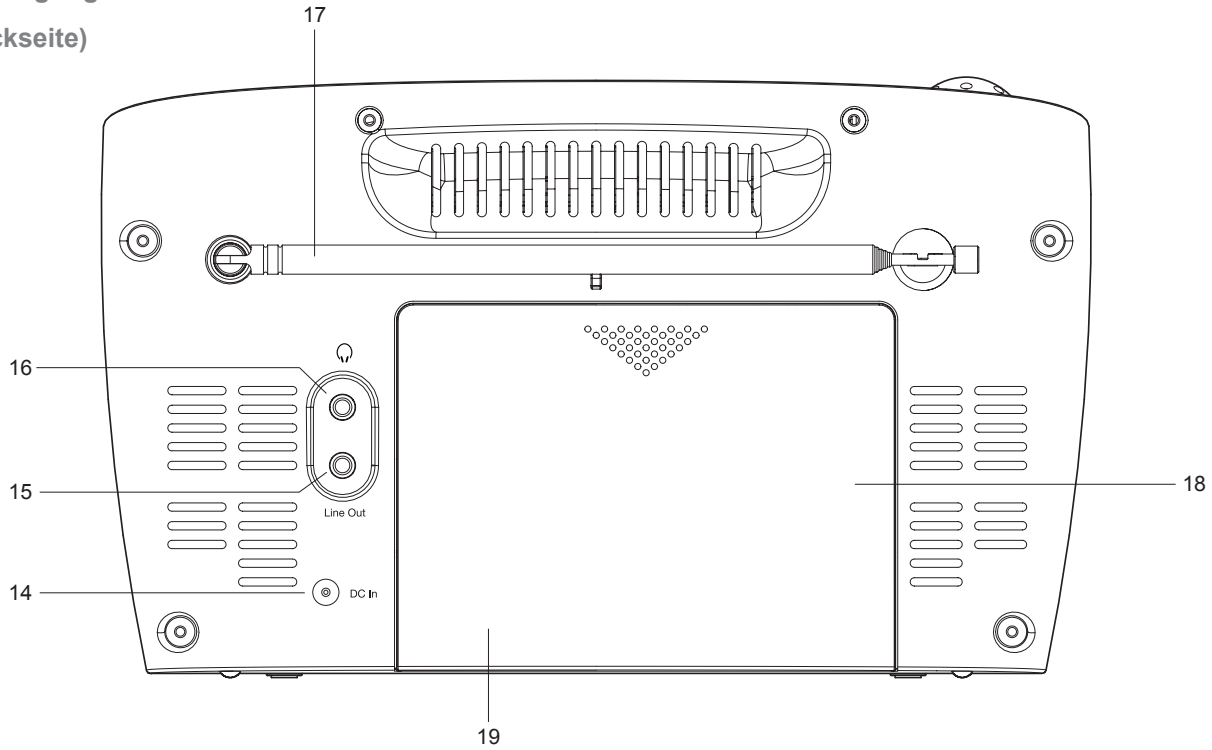

- 14. DC-Netzteil Eingang
- 15. Line-Ausgang
- 16. Kopfhörerbuchse

- 17. Teleskopantenne
- 18. Batteriefach
- 19. USB-Port (im Batteriefach)

Batteriebetrieb

1. Öffnen Sie das Batteriefach auf der Geräterückseite, indem Sie die Abdeckung in Pfeilrichtung schieben.
2. Setzen Sie sechs LR14 (C) Batterien ein. Achten Sie auf die korrekte Polarität der Batterien, wie im Batteriefach aufgedruckt. Schließen Sie die Abdeckung.
3. Verminderte Leistung, verzerrter Klang und „Stottern“ sind Anzeichen dafür, dass die Batterien ausgetauscht werden müssen.
4. Entnehmen Sie bei längerer Nichtbenutzung des Radios die Batterien.

Aus Kostengründen empfehlen wir den Betrieb des Radios über das mitgelieferte Netzteil soweit wie möglich; nutzen Sie das Radio möglichst nur im Stand-by-Modus oder vorübergehend im Batteriebetrieb.

WICHTIG: Setzen Sie Batterien nicht extremer Hitze wie Sonneneinstrahlung, Feuer oder ähnlichem aus. Entsorgen Sie Batterien umweltgerecht. Batterien nicht durch Verbrennen entsorgen.

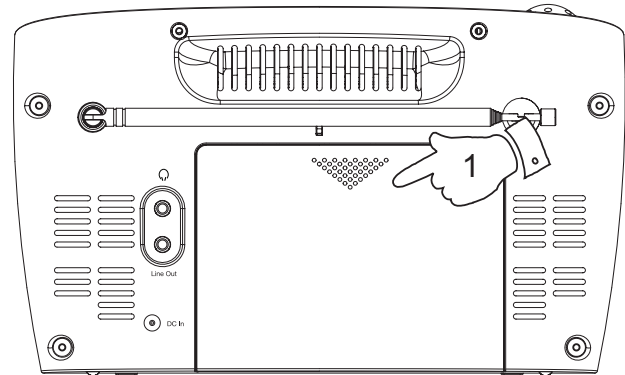

Netzteil

1. Stellen Sie das Radio eben auf und schließen Sie das Netzteil an der DC-Eingangsbuchse auf der Rückseite an (als „DC in“ gekennzeichnet).
2. Achten Sie darauf, dass der Netzteilstecker vollständig in die Buchse eingesteckt ist. Stecken Sie das Netzteil in eine Steckdose. Bei Anschluss des Netzteils werden die Batterien automatisch abgeschaltet.
Ziehen Sie das Netzteil ab, wenn das Radio nicht benutzt wird.

WICHTIG: Mit dem Netzteil wird das Radio an der Netzspannung angeschlossen. Die Steckdose muss während des normalen Gebrauchs frei zugänglich sein. Um das Radio vom Netz zu trennen, muss das Netzteil vollständig aus der Steckdose gezogen werden.

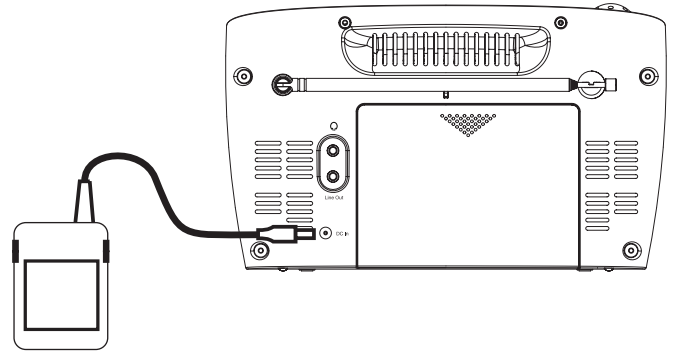

Radio hören - DAB

1. Ziehen Sie die Teleskopantenne vorsichtig aus.
2. Drücken Sie **On/Off** zum Einschalten des Radios. Die **Statusanzeige** leuchtet auf und im Display wird für einige Sekunden „Roberts digital radio“ angezeigt.
3. Bei Erstbenutzung des Radios erfolgt eine schnelle Kanalsuche der Band III DAB-Kanäle. Dieser Vorgang wird als „Auto tune“ bezeichnet. Im Display wird „Now tuning“ angezeigt. Wurde das Radio bereits zuvor benutzt, wird der letzte Sender eingestellt.
4. Während Auto tune wird im Display „Scanning“ angezeigt und bei Erkennung von Sendern wird die Zählung aktualisiert. Die untere Displayzeile zeigt ein Balkendiagramm zum Fortschritt des Auto tune an.
5. Nach der Beendigung von „Auto tune“ wird der erste Sender (in numerisch-alphabetischer Reihenfolge 0...9...A...Z) eingestellt. Der erste Sender, der in der Senderliste gefunden wird, wird wiedergegeben. Der Sendername wird auf der ersten Displayzeile und weitere Informationen werden auf der zweiten Zeile angezeigt.
6. Ist die Senderliste nach erfolgtem Auto tune leer, wird „No Signal“ angezeigt.
7. Wird kein Sender gefunden, dann wird „Station not available“ angezeigt und Sie müssen das Radio möglicherweise für besseren Empfang umsetzen. Führen Sie die Sendersuche wie auf Seite 9 beschrieben durch (siehe *Sendereinstellung* auf Seite 9).

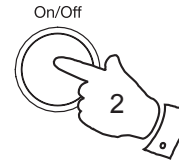

Roberts
digital radio

Scanning... 24
■■■■■■■■■■

BBC AsianNetwork
Now tuning...

No Signal

Station not
available

Sendereinstellung – DAB

1. Die obere Displayzeile zeigt den aktuellen Sendernamen an.
2. Drücken Sie **Tuning aufwärts** oder **abwärts**, um durch die Liste verfügbarer Sender zu scrollen.
3. Drücken Sie **Select** zur Auswahl des Senders. Im Display wird nun „Now tuning“ angezeigt, während das Radio den neuen Sender einstellt.
4. Mit **Volume** stellen Sie die Lautstärke ein.

Hinweis: Wird nach der Auswahl eines Senders im Display „Station not available“ angezeigt, so müssen Sie das Radio möglicherweise für besseren Empfang umsetzen.

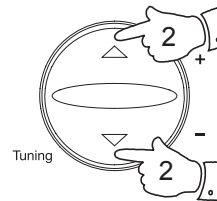

Classic	DAB
---------	-----

Classic	DAB
◆BBC R7	◆

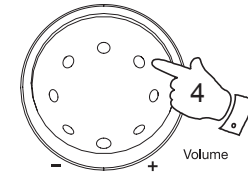
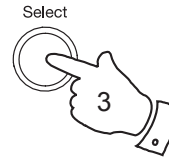

Weitere Dienste – DAB

1. Einige Radiosender bieten weitere Dienste an. Hat ein Sender Sekundärdienste, so wird im Display „>>“ neben dem Sendernamen in der Senderliste angezeigt. Der Sekundärdienst erscheint dann direkt hinter dem Primärdienst, wenn Sie **Tuning aufwärts** drücken.
2. Drücken Sie **Select** zur Auswahl des Senders.

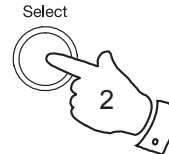

BBC R5L	DAB
◆ >>BBC R5SX	◆

BBC R5SX	DAB
◆BBC R5L >>	◆

Displaymodi – DAB

Im DAB-Modus kann Ihr Radio eine Reihe von Informationen auf der unteren Displayzeile anzeigen.

1. Drücken Sie **Info**, um die verschiedenen Modi zu durchlaufen.

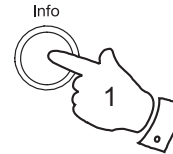

- | | |
|-----------------------|--|
| a. Lauftext | Anzeige von Lauftexten wie zum Beispiel Interpret/Titel, Telefonnummer, usw. |
| b. Programmtyp | Anzeige des jeweiligen Sendertyps, z.B. Pop, Klassik, Nachrichten, usw. |
| c. Multiplexname | Anzeige des DAB-Multiplexnamens, zu welchem der aktuelle Sender gehört. |
| d. Uhrzeit und Datum | Anzeige der Uhrzeit und des Datums. |
| e. Kanal und Frequenz | Anzeige der Frequenz und Kanalnummer des aktuellen DAB-Senders. |
| f. Bitrate/Audiotyp | Anzeige der digitalen Bitrate und des Audiotyps. |
| g. Signalstärke | Anzeige der Signalstärke des derzeit eingestellten DAB-Senders. Das leere Rechteck zeigt die Mindestsignalstärke für zufriedenstellenden Empfang an. |

- | | |
|---|---|
| a | BBC R7 DAB
Just a Minute... |
| b | BBC R7 DAB
Culture |
| c | BBC R7 DAB
BBC National DAB |
| d | BBC R7 DAB
19:17 08-06-2008 |
| e | BBC R7 DAB
12B 225.64MHz |
| f | BBC R7 DAB
128kbps Stereo |
| g | BBC R7 DAB
■■■■■□■■■■■ |

Auffinden neuer Sender – DAB

Von Zeit zu Zeit werden neue Sender verfügbar. Zum Auffinden neuer Sender gehen Sie wie folgt vor:

1. Drücken Sie **Auto Tune**. Im Display wird „Scanning...“ angezeigt und Ihr Radio führt einen Scan von Band III der DAB-Kanäle durch. Beim Auffinden neuer Radiosender erhöht sich die Senderzählung auf der rechten Seite des Displays und die Sender werden der im Radio gespeicherten Liste hinzugefügt.

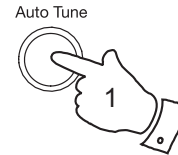

Scanning... 24
■■■■■■■■■■

BBC AsianNetwork
Now tuning...

Manuelle Sendersuche – DAB

Mit der manuellen Sendersuche stellen Sie direkt die verschiedenen Band III DAB-Kanäle ein.

1. Drücken Sie **Menu** zur Anzeige von „Manual tune“.
2. Drücken Sie **Select**.
3. Drücken Sie **Tuning aufwärts** oder **abwärts** zur Auswahl des gewünschten DAB-Kanals.
4. Drücken Sie **Select** zur Auswahl des DAB-Kanals. Das offene Feld in der Mitte zeigt Ihnen die Mindestsignalstärke für guten DAB-Empfang an. Die Anzeige für die Signalstärke ändert sich, wenn Sie die Teleskopantenne Ihres Radios verstellen.
5. Wird ein DAB-Signal gefunden, so wird im Display der Name des DAB-Multiplex angezeigt. Alle neu aufgefundenen Sender werden der im Radio gespeicherten Liste hinzugefügt.
6. Drücken Sie **Select** zur Rückkehr zur normalen Sendersuche.

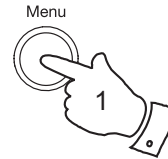

```
♦ ♦ or SELECT
♦Manual tune ♦
```

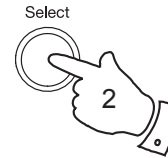

```
♦ ♦ or SELECT
♦11C 220.35MHz♦
```

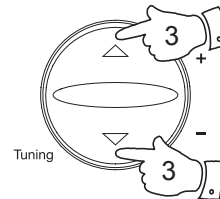

```
■■■■■|■■■■■
11C EMAP SY
```

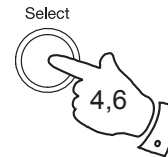

```
BBC R7 DAB
Just a Minute...
```

Dynamikbereich (DRC) einstellen - DAB

DRC kann leise Töne besser hörbar machen, wenn Ihr Radio in einer lauten Umgebung benutzt wird.

1. Drücken Sie **On/Off** zum Einschalten des Radios.
2. Drücken Sie **Menu**, im Display wird „Manual tune“ angezeigt.
3. Drücken Sie **Tuning aufwärts** oder **abwärts**, bis „DRC value“ angezeigt wird.
 - DRC 0 DRC ist ausgeschaltet, DRC-Übertragung wird ignoriert.
 - DRC 1/2 DRC-Pegeleinstellung auf 1/2 des übertragenen Senders.
 - DRC 1 DRC ist entsprechend Sender eingestellt.
4. Drücken Sie **Select** zum Aufrufen des Einstellmodus.
5. Drücken Sie **Tuning aufwärts** oder **abwärts** zur Auswahl der gewünschten DRC-Einstellung (Standardwert ist 0).
 - DRC 0 DRC ist ausgeschaltet, DRC-Übertragung wird ignoriert.
 - DRC 1/2 DRC-Pegeleinstellung auf 1/2 des übertragenen Senders.
 - DRC 1 DRC ist entsprechend Sender eingestellt.
6. Drücken Sie **Select** zur Bestätigung. Das Display kehrt zur Normalanzeige zurück.

Hinweis: Nicht alle DAB Sender verwenden die DRC-Funktion. Wenn ein Sender keine DRC-Information zur Verfügung stellt, dann bleiben die DRC-Einstellungen des Radios ohne Effekt.

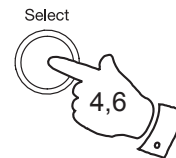
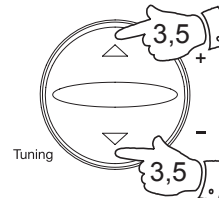
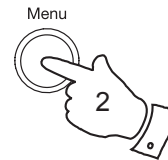
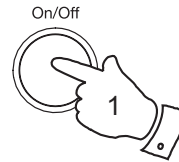

```

* * or SELECT
*Manual tune *
    
```

```

* * or SELECT
*DRC value *
    
```

```

DRC0
*DRC0 *
    
```

```

DRC0
*DRC% *
    
```

```

DRC0
*DRC1 *
    
```

Radio hören - UKW

1. Ziehen Sie die Teleskopantenne vorsichtig aus.
2. Drücken Sie **On/Off** zum Einschalten des Radios. Im Display wird für einige Sekunden „Roberts digital radio“ angezeigt.
3. Drücken Sie **DAB/FM** zur Auswahl des UKW-Bandes.
4. Drücken Sie **Tuning aufwärts**, danach drücken Sie **Auto Tune**. Ihr Radio sucht aufwärts (von den niedrigen zu den hohen Frequenzen) und unterbricht die Suche automatisch, wenn ein Sender mit ausreichender Signalstärke gefunden wird.
5. Nach einigen Sekunden wird das Display aktualisiert und der Sendername wird angezeigt.
6. Drücken Sie **Tuning abwärts**, danach drücken Sie **Auto Tune** zum Scan des UKW-Bandes abwärts (hohe Frequenzen zu den niedrigen Frequenzen).
7. Wird das Ende des Frequenzbandes erreicht, so setzt das Radio die Suche am anderen Ende des Frequenzbandes fort.
8. Mit **Volume** stellen Sie die Lautstärke ein.
9. Zum Ausschalten Ihres Radios drücken Sie **On/Off**.

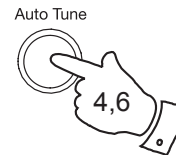
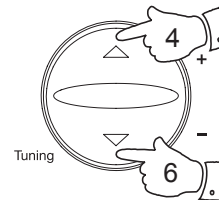
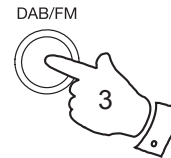
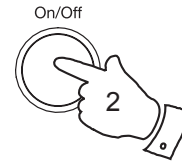

89.30MHz FM

Searching... >

Searching... <

Manuelle Sendersuche – UKW

1. Drücken Sie **On/Off** zum Einschalten des Radios.
2. Drücken Sie **DAB/FM** zur Auswahl des UKW-Bandes. Ziehen Sie die **Teleskopantenne** vollständig aus.
3. Drücken Sie **Tuning aufwärts** oder **abwärts**, um einen Sender einzustellen. Die Frequenz ändert sich in Schritten von 50 kHz.
4. Wird das Ende des Frequenzbandes erreicht, so setzt das Radio die Suche am anderen Ende des Frequenzbandes fort.
5. Mit **Volume** stellen Sie die Lautstärke ein.
6. Zum Ausschalten Ihres Radios drücken Sie **On/Off**.

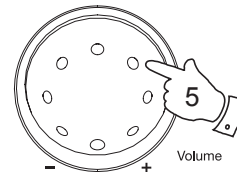
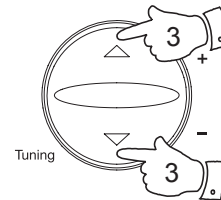
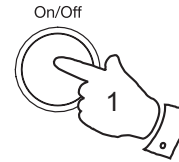

89.30MHz FM

Displaymodi – UKW

Im UKW-Modus kann Ihr Radio eine Reihe von Informationen auf der unteren Displayzeile anzeigen.

1. Drücken Sie **Info**, um die verschiedenen Modi zu durchlaufen.

- | | |
|----------------------------|---|
| a. Lauftext | Anzeige von Lauftexten wie zum Beispiel Interpret/Titel, Telefonnummer, usw. |
| b. Programmtyp | Anzeige des jeweiligen Sendertyps, z.B. Pop, Klassik, Nachrichten, usw. |
| c. Uhrzeit und Datum | Anzeige von Uhrzeit und Datum. |
| d. Frequenz und Audiomodus | Anzeige der Frequenz und des Audiomodus des derzeit eingestellten UKW-Senders, Auto (Stereo) oder Mono. |

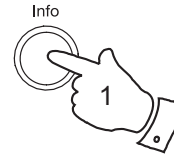

a

BBC R2	FM
The latest news	

b

BBC R2	FM
Pop Music	

c

BBC R2	FM
12:02 16-06-2008	

d

BBC R2	FM
88.10MHz	Stereo

UKW Stereo/Mono (nur über Kopfhörer)

- Bei schwachem Empfang ist ein Rauschen hörbar. Zur Unterdrückung des Rauschens drücken Sie **Select**, bis „Mono“ angezeigt wird, Ihr Radio schaltet in den Monomodus um.
- Zur Rückkehr in den Stereomodus drücken Sie **Select**, bis „Auto“ angezeigt wird, Ihr Radio schaltet in den Stereomodus um.

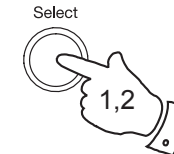

BBC R2	FM
Mono	

BBC R2	FM
Auto	

Senderspeicher

Sie haben 4 Senderspeicher für jedes der zwei Wellenbänder, über welche Sie schnell Ihre Lieblingssender einstellen können. Die Senderspeicher bleiben auch nach dem Ausschalten des Radios erhalten.

1. Drücken Sie **On/Off** zum Einschalten des Radios.
2. Stellen Sie den gewünschten Sender wie zuvor beschrieben ein.
3. Halten Sie die gewünschte Zifferntaste **Station Presets** gedrückt, bis im Display beispielsweise „Preset 1 saved“ angezeigt wird. Der Sender wird auf dem gewählten Speicherplatz gespeichert. Wiederholen Sie diese Schritte zum Einstellen weiterer Favoritensender.
4. Senderspeicher können auf oben beschriebene Weise wieder überschrieben werden.

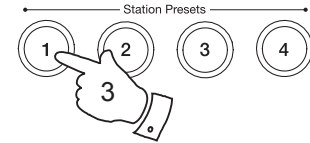
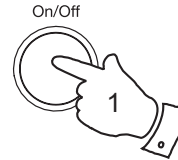

BBC R7	DAB
Preset	1 saved

Senderspeicher aufrufen

1. Drücken Sie **On/Off** zum Einschalten des Radios.
2. Select the required waveband.
3. Momentarily drücken Sie required **Preset** button, your radio will tune to the station stored in preset memory.

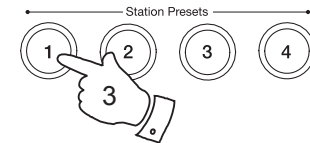
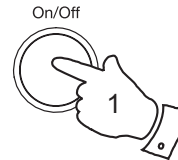

BBC R7	DAB
Just a Minute...	

Favoritensender

Ihr Radio hat eine Favoritentaste, mit der Sie automatisch das gewünschte Wellenband wählen und Ihren Liebblingssender einstellen können. Hier kann ein Liebblingssender entweder aus dem UKW- oder DAB-Wellenband gespeichert werden.

1. Zum Einstellen Ihres Favoritensenders stellen Sie den Sender zunächst ein.
2. Halten Sie **Favourite** (für 3-4 Sekunden) gedrückt, bis im Display „Favourite stored“ angezeigt wird.

Favourite

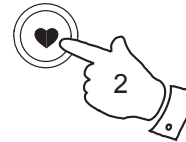

```
BBC R7      DAB
Favourite stored
```

Favoritensender aufrufen

1. Drücken Sie **On/Off** zum Einschalten des Radios.
2. Dann drücken Sie **Favourite**, Ihr Radio stellt sich auf den Favoritensender ein.

On/Off

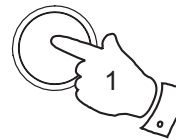

```
BBC R7      DAB
Just a Minute...
```

Favourite



Software Version

Die Anzeige der Software Version kann nicht geändert werden und dient nur zu Ihrer Information.

1. Drücken Sie **Menu**, danach drücken Sie **Tuning aufwärts** oder **abwärts**, bis „SW version“ angezeigt wird.
2. Drücken Sie **Select**. Die Software-Informationen werden angezeigt.
3. Drücken Sie **Menu**, um zur normalen Radioanzeige zurückzukehren.

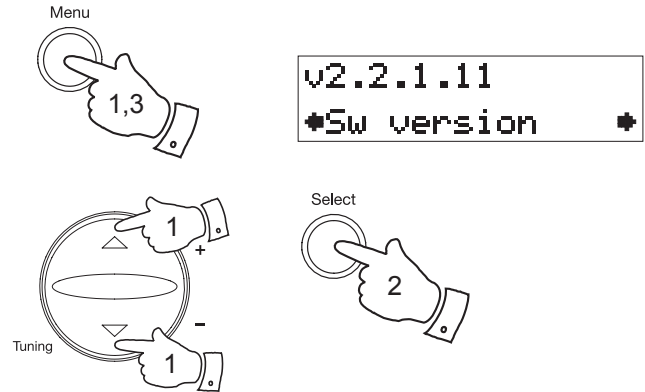

USB-Port zur Softwareaktualisierung

Werden Softwareaktualisierungen für Ihr Radio zur Verfügung gestellt, so erhalten Sie Informationen zur Aktualisierung Ihres Radios auf unserer Website www.robertsradio.com

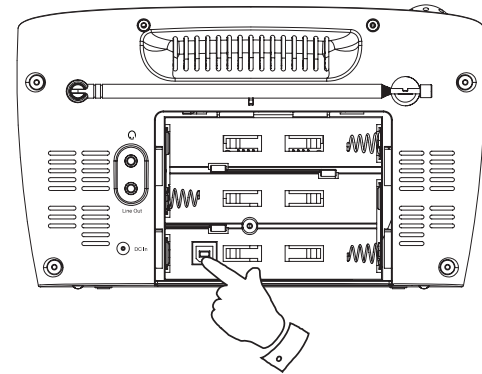

Systemrückstellung

Falls Ihr Radio Fehlfunktionen anzeigt, oder Anzeigen im Display fehlen bzw. unvollständig sind, führen Sie bitte wie folgt eine Rückstellung durch.

1. Drücken Sie **Menu**, danach drücken Sie **Tuning aufwärts** oder **abwärts**, bis „Factory reset“ angezeigt wird.
2. Drücken Sie **Select**, im Display wird „Press SELECT to confirm reset“ angezeigt.
3. Drücken Sie erneut **Select**, um die Systemrückstellung zu wählen. Ihr Radio wird vollständig zu den Werkseinstellungen zurückgestellt. Die Senderliste und Favoriteneinstellungen werden gelöscht.
4. Nach einer Systemrückstellung wird eine neue Sendersuche für das DAB-Band durchgeführt.

Bei Fehlfunktionen aufgrund elektrostatischer Entladung stellen Sie das Gerät durch Abtrennen von der Spannungsversorgung und Wiederanschluss zurück.



Kopfhörerbuchse

Eine 3,5 mm **Kopfhörerbuchse** auf der Rückseite Ihres Radios dient dem Anschluss von Ohrhörern oder Kopfhörern. Der Anschluss der Kopfhörer schaltet die integrierten Lautsprecher automatisch stumm.

WICHTIG: Übermäßiger Schalldruck von Kopfhörern kann zu Hörschäden führen.

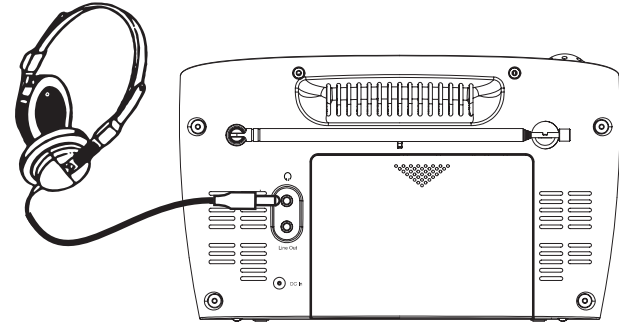

Line-Out Buchse

Eine 3,5 mm **Line-out-Buchse** auf der Rückseite Ihres Radios dient dem Anschluss an einem externen Verstärker. Ein Anschluss an der Ausgangsbuchse schaltet den internen Lautsprecher nicht stumm. Mit Volume stellen Sie die Lautstärke des Lautsprechers ein.

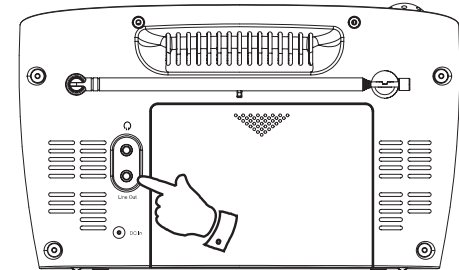

Hintergrundbeleuchtung Display

1. Während des Batteriebetriebs des Radios schaltet sich die Hintergrundbeleuchtung des Displays für ca. 12 Sekunden bei Tastendruck ein.
2. Während des Netzbetriebs ist die Hintergrundbeleuchtung ständig eingeschaltet.

Allgemein

Setzen Sie Ihr Radio weder Wasser, Dampf noch Sand aus. Lassen Sie Ihr Radio nicht an einem Ort, an dem übermäßige Hitze Schaden anrichten kann, wie beispielsweise in einem in der Sonne geparkten Auto. Wir empfehlen, möglichst das DAB-Band zu benutzen, da dies zu besseren Ergebnissen bezüglich Qualität und Störungsfreiheit führt als im UKW-Band.

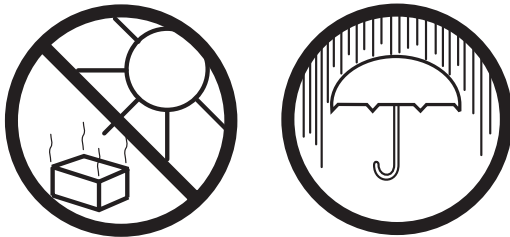

Das Typenschild befindet sich auf der Rückseite des Radios.

- Setzen Sie Ihr Radio nicht Spritzwasser oder Tropfwasser aus und stellen Sie keine mit Flüssigkeiten gefüllten Gegenstände (wie Vasen) auf dem Radio ab.
- Wir empfehlen, auf allen Seiten einen Mindestabstand (wenigstens 10 cm) zu anderen Gegenständen einzuhalten, um eine ordnungsgemäße Belüftung zu gewährleisten.
- Die Belüftung des Geräts darf nicht durch das Abdecken des Geräts oder dessen Lüftungsschlitze mit Zeitungen, Tischdecken, Gardinen usw. beeinträchtigt werden.
- Stellen Sie keine offenen Flammen wie brennende Kerzen auf das Gerät.
- Betreiben Sie das Gerät nicht bei extremen Temperaturen. Lassen Sie das Gerät nicht unbeaufsichtigt in Autos, auf Fensterbänken oder in der Sonne stehen.
- Das Radio ist für moderates Klima ausgelegt.

Spezifikationen

Spannungsversorgung

Netzspannung AC 230 Volt, 50 Hz  (Netzteil)

Batterien 6 x LR14 (C)

Nutzungsdauer der Batterien

Ca. 30 Stunden bei 4 Stunden täglich bei normaler Lautstärke mit Alkali-Batterien.

Frequenzbereich

UKW 87,5-108 MHz

DAB 174,928 – 239,200 MHz

Ausstattung, Anschlüsse

Lautsprecher 76 mm

Kopfhörerbuchse 3,5 mm

Ausgangsleistung 1 Watt in 8 Ohm

Line-out-Buchse 3,5 mm

Antenne UKW Teleskopantenne

DAB Teleskopantenne

Änderungen ohne Vorankündigungen vorbehalten.

Garantie

Dieses Gerät ist für vierundzwanzig Monate ab dem Kaufdatum für den Originalerwerber bei Defekten aufgrund Fertigungs- oder Materialfehlern gemäß nachstehenden Abläufen garantiert. Sollten während dieser Garantiezeit Komponenten oder Bauteile ausfallen, so werden diese kostenfrei ersetzt oder repariert.

Ausgeschlossen von der Garantie sind:

1. Schäden aufgrund unsachgemäßer Benutzung.
2. Folgeschäden.
3. Produkte mit entfernten oder verfremdeten Seriennummern.

Hinweis: Beschädigte oder abgebrochene Teleskopantennen sind von der Garantie ausgeschlossen.

Garantieansprüche:

Jegliche Garantieansprüche müssen über den Fachhändler erfolgen, von dem das Produkt gekauft wurde. Es ist wahrscheinlich, dass Ihr Roberts-Händler in der Lage ist, jeden möglichen Defekt schnell und effizient zu beheben, aber sollte es erforderlich sein, schickt der Händler das Produkt an den Kundendienst des Unternehmens zur Wartung. Kann das Gerät nicht an den Roberts-Fachhändler zurückgegeben werden, von dem es gekauft wurde, so wenden Sie sich bitte unter Verwendung der Kontaktdetails auf der Website www.robertsradio.com an Roberts Radio.

Für Reparaturen außerhalb der Garantiezeit siehe Registerkarte „Kundendienst“ auf der Website www.robertsradio.com.

Diese Hinweise beeinträchtigen nicht die gesetzlichen Rechte des Verbrauchers.

ROBERTS RADIO LIMITED

Am Goldenen Feld 18
95326 Kulmbach
Deutschland

Website: <http://www.robertsradio.com>

© 2017 Roberts Radio Limited



Issue 3 DE

