

# ROBERTS

## Blutune 200

DAB/DAB+/UKW/CD/SD/USB/Bluetooth-Soundsystem



**DAB**  
Digital Audio Broadcasting

**DAB+**

**+** Digital  
Radio

Bitte lesen Sie diese  
Bedienungsanleitung vor  
Inbetriebnahme

# Inhalt

<b>Einführung</b> .....	2-9	<i>MP3-/WMA-CD-Modus</i> .....	34
<i>Funktionen des Bluetooth 200 Soundsystems</i> .....	3	<i>MP3/WMA Datei und Ordner wählen</i> .....	35-36
<i>Bedienelemente und Anschlüsse</i> .....	4-5	<b>SD-/USB-Wiedergabe und Aufnahme</b> .....	37-44
<i>Fernbedienung</i> .....	6-7	<i>SD-Karten und USB-Speichermedien</i> .....	37
<i>Symbole im Display</i> .....	8	<i>SD/USB Datei und Ordner wählen</i> .....	38-39
<i>Menüsystem aufrufen</i> .....	8	<i>Aufnahme auf SD/USB</i> .....	40-42
<i>Erstbenutzung des Soundsystems</i> .....	9	<i>Löschen und formatieren</i> .....	43-44
<b>DAB-Radio</b> .....	10-16	<b>Uhrzeit und Alarmer</b> .....	45-51
<i>Soundsystem - DAB</i> .....	10	<i>Alarmer</i> .....	45-47
<i>Sendereinstellung - DAB</i> .....	11	<i>Wenn der Weckruf ertönt</i> .....	47
<i>Weitere Dienste - DAB</i> .....	11	<i>Snooze-Funktion</i> .....	48
<i>Anzeigeoptionen - DAB</i> .....	12-13	<i>Anzeigen der Weckeeinstellungen</i> .....	48
<i>Auffinden neuer Sender - DAB</i> .....	13	<i>Sleep-Funktion</i> .....	49
<i>Manuelle Sendersuche - DAB</i> .....	14	<i>Manuelle Einstellung der Uhrzeit</i> .....	50-51
<i>Dynamikbereich (DRC) einstellen - DAB</i> .....	15	<i>Rückkehr zur automatischen Anzeige der Uhrzeit</i> .....	51
<i>Einstellungen der Senderreihenfolge - DAB</i> .....	16	<b>Audio und Einstellungen</b> .....	52-59
<b>UKW-Radio</b> .....	17-24	<i>Equalizer-Funktion</i> .....	52
<i>Radio hören - Sendersuche UKW</i> .....	17	<i>Höhen und Bässe</i> .....	53
<i>Manuelle Sendersuche - UKW</i> .....	18	<i>Stummschaltung</i> .....	54
<i>Anzeigeoptionen - UKW</i> .....	19	<i>AUX-Eingang für Zusatzgeräte</i> .....	55
<i>UKW Stereo/Mono - UKW</i> .....	20	<i>Kopfhörerbuchse</i> .....	55
<i>Empfindlichkeit Sendersuche - UKW</i> .....	21	<i>Helligkeit im Stand-by-Modus</i> .....	56
<i>Senderspeicher einstellen - DAB und UKW</i> .....	22-23	<i>Systemrückstellung</i> .....	57
<i>Sprachfunktion - DAB und UKW</i> .....	24	<i>Software-Version anzeigen</i> .....	58
<b>Bluetooth-Modus</b> .....	25-28	<i>Antenne abnehmen</i> .....	59
<i>Mit Bluetooth-Geräten verbinden</i> .....	26	<i>USB-Port zum Laden des Smartphones</i> .....	59
<i>Audiodateien im Bluetooth-Modus abspielen</i> .....	27	<i>USB-Port zur Softwareaktualisierung</i> .....	59
<i>Mit Bluetooth-Gerät verbinden und erneut verbinden</i> .....	28	<b>Informationen</b> .....	60-62
<b>CD/MP3/WMA</b> .....	29-36	<i>Sicherheitshinweise</i> .....	60
<i>CDs</i> .....	29	<i>Spezifikationen</i> .....	60
<i>CD-Wiedergabe</i> .....	30-31	<i>Notizen</i> .....	61
<i>Wiederholtes Abspielen von Titeln</i> .....	32-33	<i>Garantie</i> .....	62

## Über dieses Benutzerhandbuch

Dieses Handbuch ist nach den Betriebsmodi Ihres Roberts Blutune 200 Digital-Soundsystems unterteilt. Die Einleitung beschreibt die Funktionen und Steuerungen des Produkts.

Sieben Kapitel decken die Hauptabschnitte im Detail ab - DAB-Radio, UKW-Radio, Bluetooth, CD-/MP3-/WMA-Wiedergabe, SD-Karte/USB-Geräte, Uhr und Alarm sowie Audio und Einstellungen. Abschnitte werden durch die schattierte Überschrift in der oberen rechten Ecke auf jeder zweiten Seite eindeutig gekennzeichnet.

Die beiden Kapitel **DAB-Radio** und **UKW-Radio** beschreiben, wie das Soundsystem zum Hören von Radiosendungen benutzt wird.

Der Abschnitt für **Bluetooth** beschreibt die Verwendung Ihres Blutune 200 zur Wiedergabe von Audiodateien oder Video-Soundtracks direkt von Ihrem Smartphone, Tablet oder ähnlichen Geräten.

Das Kapitel **CD-/MP3-/WMA-Player** beschreibt, wie digitale Audio-CDs oder MP3-/WMA-Dateien, die zuvor auf CD-R oder CD-RW aufgenommen wurden, wiedergegeben werden.

Das Kapitel **SD-/USB-Medien** beschreibt Wiedergabe und Aufnahme mit SD-Karte und USB-Speichermedien.

Das Kapitel **Uhrzeit** und **Alarmer** beschreibt das Einstellen der Uhrzeit sowie die Nutzung der Alarmer, der Schlummerfunktion und des Sleptimers.

Das Kapitel **Audio** und **Einstellungen** beschreibt die Benutzung des Audio-Equalizers und der Klangsteuerungen und wie andere Audiogeräte angeschlossen werden. Die Einstellung der Helligkeit sowie die Rücksetzung des Systems sind ebenfalls beschrieben.

Schließlich enthält das Kapitel **Informationen** Sicherheitshinweise, Spezifikationen und Garantiehinweise.

## Einführung

### Einführung

(Seite 2)

### DAB-Radio

(Seite 10)

### UKW-Radio

(Seite 17)

### Bluetooth

(Seite 25)

### CD/MP3/WMA

(Seite 29)

### SD-/USB-Medien

(Seite 37)

### Uhrzeit und Alarmer

(Seite 45)

### Audio und Einstellungen

(Seite 52)

### Informationen

(Seite 60)

## Funktionen des Blutune 200 Soundsystems

Das Roberts Blutune 200 Soundsystem bietet die folgenden Schlüsselmerkmale in einem attraktiven Kompaktgerät:

- Radio für DAB- und UKW- (mit RDS) Empfang.
- 20 Senderspeicher (10 für DAB und 10 für UKW).
- Bluetooth-Streaming zur Wiedergabe Ihrer Musik oder Video-Soundtracks von Ihrem Smartphone, Tablet oder ähnlichem Gerät.
- Audio-CD-Player mit Titelsuche, Wiederholungs- und Mischfunktion (auch Wiedergabe von CD-R, CD-RWs). \*
- Wiedergabe von MP3- und WMA-Dateien, die auf CD-R oder CD-RW aufgenommen wurden.
- Wiedergabe von MP3- und WMA-Dateien, die auf SD-Karte oder USB-Speichermedien aufgenommen wurden.
- Aufnahme von Radio, CD oder AUX-Eingang auf SD-Karte oder USB-Speichermedien.
- Aufnahme von MP3-/WMA-Dateien von CD/SD/USB auf SD/USB.
- Der USB-Port kann ebenfalls zum Laden von Smartphones oder Tablets verwendet werden.
- Uhranzeige mit Uhrzeit und Datum im Stand-by-Modus.
- Zwei Alarmeinstellungen mit Schlummerfunktion zum Wecken mit Summer, Radio, CD, SD-Karte oder USB-Speichermedium (mit humanem Wecksystem des Summeralarms).
- Einstellbarer Sleptimer zum Ausschalten des Soundsystems nach 15 bis 120 Minuten.
- Einfach zu lesendes 2-Zeilen-Textdisplay mit großer Uhranzeige.
- Ein 3,5 mm Stereo-Aux-Eingang zur Wiedergabe externer Geräte wie iPods, MP3-Player und andere Signalquellen.
- Eine herkömmliche 3,5 mm Kopfhörerbuchse, um ungestört Musik zu hören.
- Hochwertige Full-Range Stereo-Lautsprecher (2 x 8W).
- Akustisch abgestimmtes, handgearbeitetes Gehäuse mit Bass-Ports und interner Verstärkung für optimale Klangwiedergabe.
- Geringe Leistungsaufnahme im Stand-by-Modus.

### Hinweis:

- \* 8 cm (Mini) CDs können nicht wiedergegeben werden. Transparente oder teilweise transparente CDs können nicht wiedergegeben werden. Ungewöhnlich dünne (Eco) CDs können nicht wiedergegeben werden. Einige kopiergeschützte CDs können möglicherweise nicht wiedergegeben werden.

(Draufsicht)

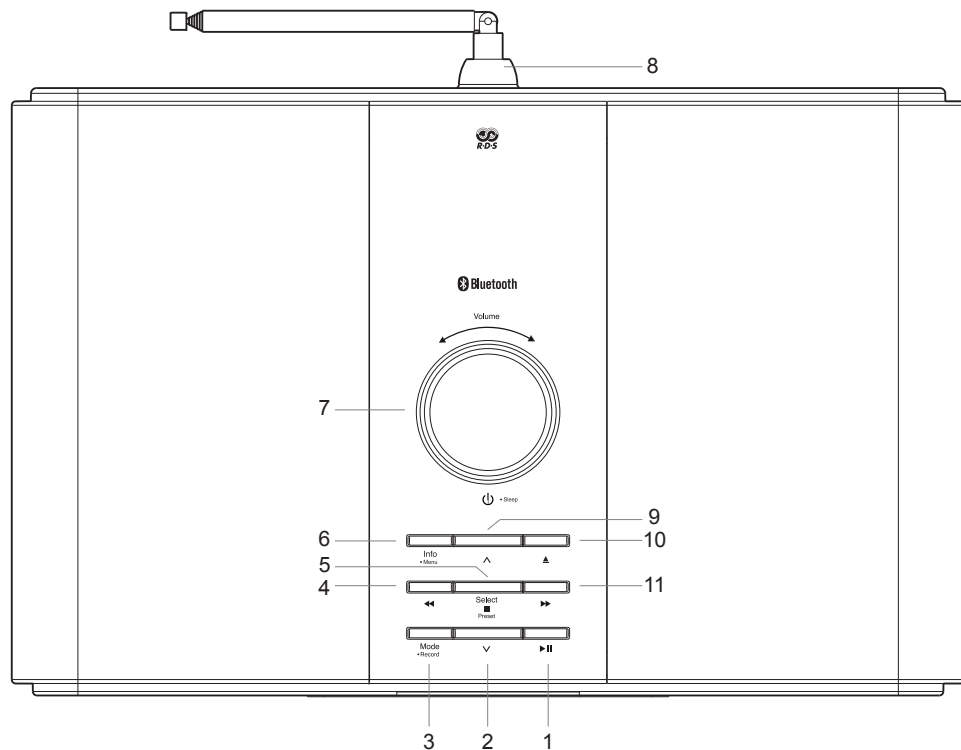

- |                                |                                  |   |
|--------------------------------|----------------------------------|---|
| 1. Wiedergabe/Pause            | 5. Auswahl/Senderspeicher/Stopp  | 9. Ordner aufwärts                        |
| 2. Ordner abwärts              | 6. Info/Menü                     | 10. CD ausgeben                           |
| 3. Modus/Aufnahme              | 7. Ein/Stand-by-Modus/Lautstärke | 11. Senderwahl aufwärts/Schneller Vorlauf |
| 4. Senderwahl abwärts/Rücklauf | 8. Teleskopantenne               |   |

## Bedienelemente und Anschlüsse

### (Front)

- 12. Stand-by-Anzeige
- 13. Bluetooth-Anzeige
- 14. LCD-Display
- 15. Infrarotsensor
- 16. Anzeige CD geladen
- 17. CD-Laufwerk

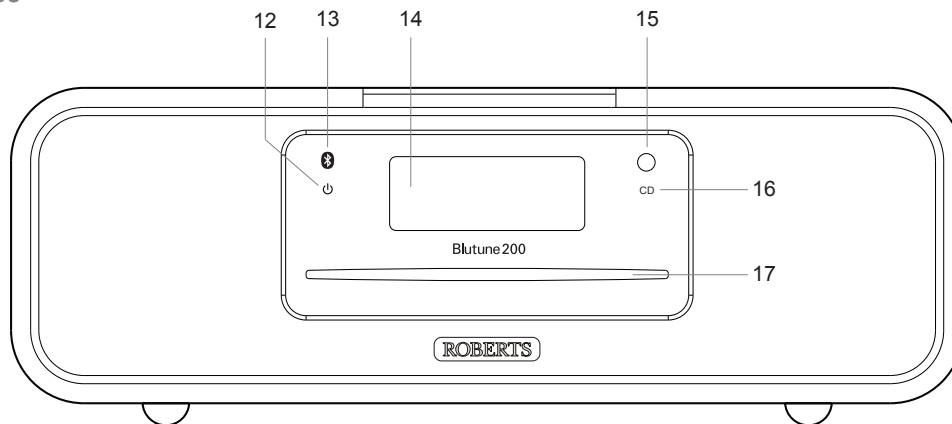

### (Rückseite)

- 18. Teleskopantenne
- 19. Netzeingang
- 20. Kopfhörerbuchse
- 21. AUX-Eingang für Zusatzgeräte
- 22. USB-Port (nur für Software-Upgrades)
- 23. USB-Port (Wiedergabe, Aufnahme, Laden)
- 24. SD/SDHC-Kartenslot

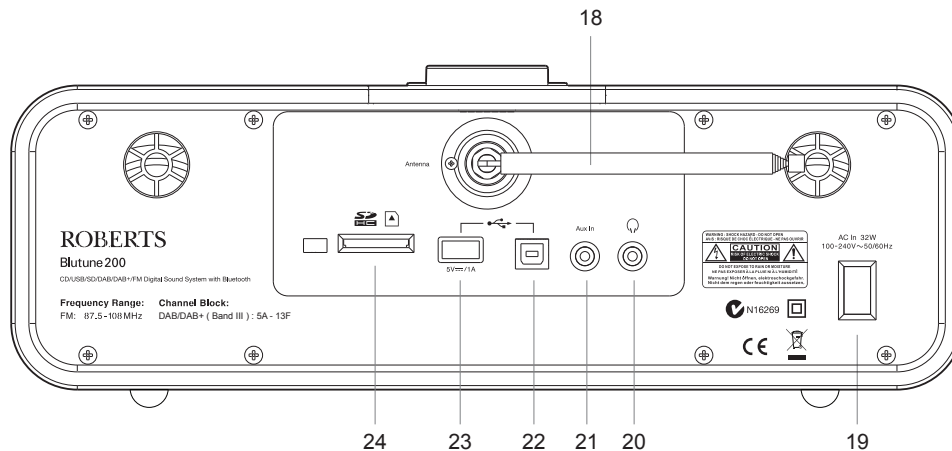

Alle Funktionen des Blutune 200 Soundsystems können entweder mit den Tasten auf dem Soundsystem oder auf der Fernbedienung gesteuert werden, mit Ausnahme der CD-Ausgabe. Die CD-Ausgabe kann nur mit der Taste CD ausgeben auf dem Soundsystem gesteuert werden.

1. Ein/Stand-by-Modus/Sleep
2. Modus/Aufnahme
3. Info/Menü
4. Senderwahl abwärts/Rücklauf
5. Ordner aufwärts
6. Senderwahl aufwärts/Schneller Vorlauf
7. Wiedergabe/Pause
8. Lautstärke -
9. Lautstärke +
10. Auswahl/Senderspeicher/Stopp
11. Ordner abwärts

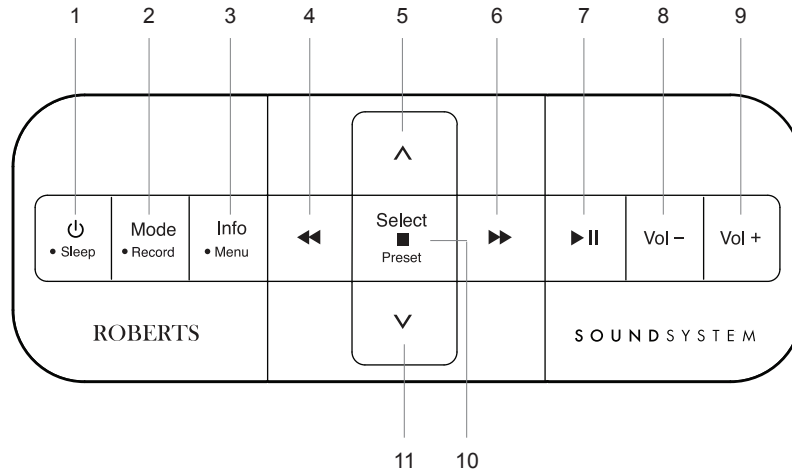

## Batteriewechsel der Fernbedienung

1. Öffnen Sie das Batteriefach auf der Rückseite Ihrer Fernbedienung in Pfeilrichtung.
2. Nehmen Sie die Batterie aus dem Batteriefach, drücken Sie die Batterie unten rechts andrücken, womit sie aus ihrer Halterung gelöst wird (siehe Abbildung). Die Batterie kann nun herausgenommen werden.
3. Ersetzen Sie die Batterie (CR2032 oder gleichwertig) und achten Sie darauf, dass der Pluspol der Batterie nach oben zeigt. Setzen Sie die Batterie unter der Lippe unten rechts ein und drücken Sie sie an.
4. Schließen Sie das Batteriefach und drücken Sie es an, bis es einrastet.
5. Wird die Fernbedienung für einen längeren Zeitraum nicht benutzt, so sollte die Batterie entnommen werden.

**WICHTIG:** Setzen Sie Batterien nicht extremer Hitze wie Sonneneinstrahlung, Feuer oder ähnlichem aus. Entsorgen Sie Batterien umweltgerecht. Batterien nicht durch Verbrennen entsorgen.

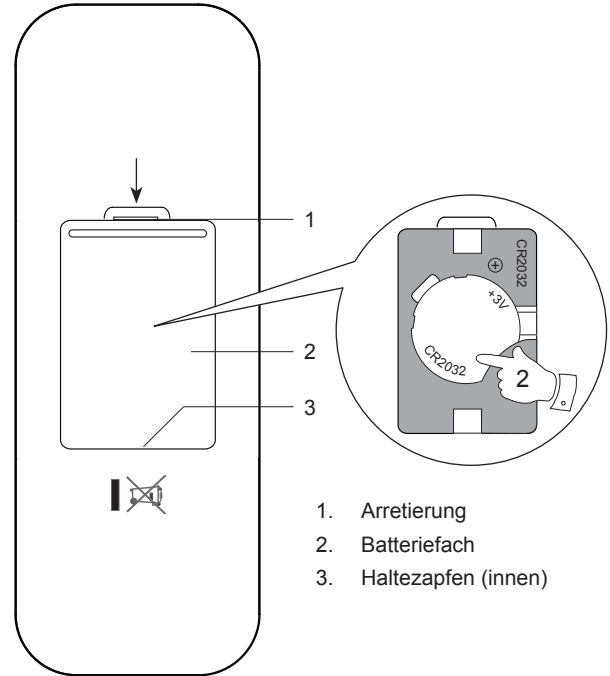

1. Arretierung
2. Batteriefach
3. Haltezapfen (innen)



### ACHTUNG:

- Nicht zum Verzehr die Batterie. Chemische Verbrennungsgefahr.
- Die Fernbedienung für dieses Produkt enthält eine Knopfzellenbatterie. Wenn der Knopfzellenbatterie verschluckt wird, kann es schwere innere Verbrennungen verursachen in nur 2 Stunden und kann tödlich sein.
- Bewahren Sie neue und gebrauchte Batterien von Kindern fern. Es besteht Erstickungsgefahr.
- Wenn das Batteriefach nicht sicher schließen lässt, halten Sie das Produkt verwenden und halten Sie es von Kindern fern.
- Wenn eine Batterie könnte verschluckt worden, sofort einen Arzt aufsuchen.
- Wenn eine Batterie im Inneren Teil des Körpers (Mund, Nase, Ohr, und so weiter) gelegt worden sein könnte, sofort einen Arzt aufsuchen.

### VORSICHT

Explosionsgefahr, wenn die Batterie falsch eingesetzt wird. Ersatz nur mit dem gleichen oder gleichwertigen Typ.



## Symbole im Display

- |                      |                           |
|----------------------|---------------------------|
| A. Sleeptimer        | I. Stereo                 |
| B. Alarm 1 und 2     | J. AUX-Eingang            |
| C. Schlummerfunktion | K. 1 Titel wiederholen    |
| D. Signalstärke      | L. Alle Titel wiederholen |
| E. Uhrzeit           | M. Wiederholung           |
| F. Bluetooth-Anzeige | N. Ordner wiederholen     |
| G. DAB               | O. CD-, SD-, USB-Anzeige  |
| H. UKW               | P. 2-zeilige Textanzeige  |

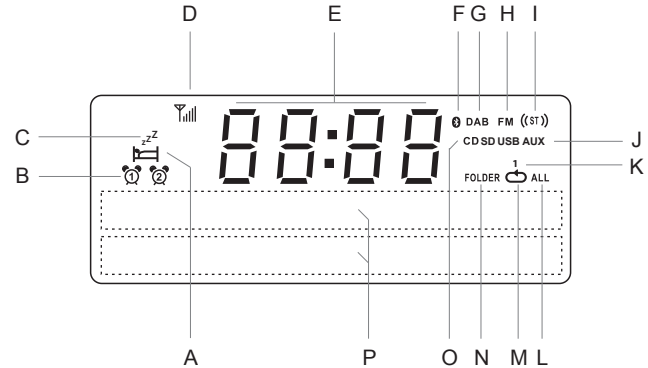

## Ein/Stand-by-Modus/Lautstärke

Ihr Soundsystem hat einen Drehregler mit folgenden Funktionen.

1. **Drücken Sie** den Drehregler kurz, um Ihr Soundsystem ein- oder auszuschalten (Stand-by-Modus).
2. **Drehen** Sie den Drehregler nach rechts, um die Lautstärke zu erhöhen oder nach links, um die Lautstärke zu verringern.
3. Während der Wiedergabe **halten Sie den** Drehregler gedrückt, um das Einschlafenmenü aufzurufen.

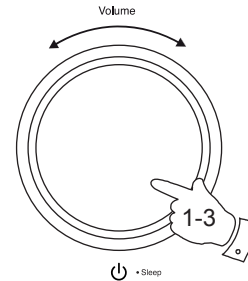

## Menüsystem aufrufen

1. Zum Aufrufen des Menüsystems halten Sie **Menu** gedrückt.
2. Zum Verlassen des Menüsystems drücken Sie **Menu**.

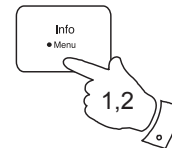

## Erstbenutzung des Soundsystems

1. Stellen Sie Ihr Soundsystem eben auf.
2. Ziehen Sie die Teleskopantenne vollständig aus. Die Antenne muss für besten Empfang vollständig ausgezogen und in senkrechter Stellung sein.
3. Schließen Sie das Netzkabel am Netzeingang auf der Rückseite Ihres Soundsystems an, der Stecker muss vollständig in der Buchse stecken.
4. Stecken Sie den Netzstecker in die Steckdose.

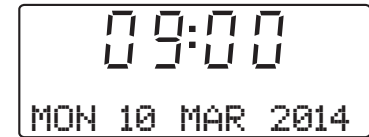
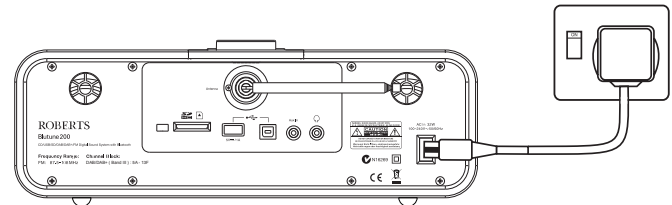

- WICHTIG:** Der Netzstecker dient dem vollständigen Abtrennen des Soundsystems vom Stromnetz. Der Netzstecker des Soundsystems muss während des Betriebs jederzeit zugänglich sein. Zum vollständigen Abtrennen des Soundsystems vom Stromnetz ziehen Sie den Netzstecker.
5. Beim ersten Einschalten Ihres Soundsystems zeigt die Uhr 12:00 an und das Gerät begibt sich in den Stand-by-Modus. Es scannt nun nach DAB-Radiosendern und nach dem Auffinden von Sendern werden Uhrzeit und Datum automatisch eingestellt. Bitte beachten Sie, dass das Display beim ersten Scan keine Hinweise zum Scan anzeigt.
  6. Werden keine Sender gefunden, so wird die Uhr nicht gestellt. Setzen Sie Ihr Soundsystem in einen Bereich mit besserem Empfang um. Führen Sie nun eine automatische Sendersuche nach DAB-Sendern durch. Siehe DAB-Betrieb auf Seite 10 und ebenfalls Auffinden neuer Sender auf Seite 13. Die Uhr wird dann von einem DAB-Sender eingestellt.

## Soundsystem - DAB

1. Ziehen Sie die Teleskopantenne vollständig aus.
2. Befindet sich Ihr Soundsystem im Stand-by-Modus, so drücken Sie **Ein/Stand-by-Modus** zum Einschalten.
3. Drücken Sie **Mode** zur Auswahl des DAB-Modus. Im Display wird für einige Sekunden „DAB“ angezeigt.
4. Ist dies das erste Mal, dass Sie Ihr Soundsystem benutzen, so erfolgt ein schneller Scan der Band III DAB-Kanäle (abhängig davon, ob der Scan bereits im Stand-by-Modus beendet wurde). Wurde das Radio bereits zuvor benutzt, wird der letzte Sender eingestellt.
5. Beim ersten Einschalten wird der erste Sender der Senderliste wiedergegeben. Im Textdisplay werden auf der oberen Zeile der Sendername und auf der unteren Zeile Senderinformationen angezeigt.
6. Ist die Senderliste nach dem Scan noch leer oder kann der gewählte Sender nicht empfangen werden, so zeigt Ihr Radio „No DAB Station“ an.
7. Werden keine Signale gefunden, so muss Ihr Soundsystem für besseren Empfang umgesetzt werden, dann wiederholen Sie den Scan mit der automatischen Sendersuche (siehe Auffinden neuer Sender auf Seite 13).

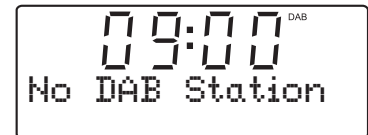
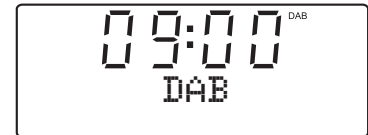
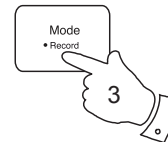
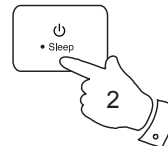

**Hinweis:** In diesem Handbuch dargestellte Sendernamen und Frequenzanzeigen können von den Anzeigen auf Ihrem Radio abweichen. Sender ändern möglicherweise den übertragenen Sendernamen und die Frequenzen für DAB- und UKW-Radiosender sind möglicherweise nicht überall im Land gleich.

## Sendereinstellung - DAB

1. Im DAB-Modus wird auf der oberen Zeile der Textanzeige gewöhnlich der aktuelle Sendername angezeigt.
2. Drücken Sie mehrmals **Senderwahl aufwärts** oder **abwärts**, um durch die Liste verfügbarer Sender zu scrollen, die auf der unteren Zeile angezeigt werden. Drücken Sie die **Senderwahl** nicht weiter, wenn Sie einen gewünschten Sender gefunden haben. Drücken Sie weiterhin eine der Senderwahl-tasten, so scrollt das Gerät schnell durch die Liste verfügbarer Sender.
3. Drücken Sie **Select**, damit sich das Radio auf den gewünschten Sender einstellt. Im Display wird „Connecting“ angezeigt, während Ihr Radio den neuen Sender findet. Die Senderspeicher werden auf Seite 22 beschrieben.
4. Stellen Sie die Lautstärke mit den **Lautstärketasten** wunschgemäß ein.

Wird nach einer Senderwahl „No DAB Station“ angezeigt, so müssen Sie Ihr Radio möglicherweise für besseren Empfang umsetzen.

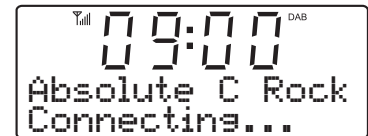
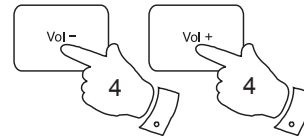
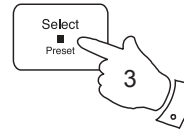
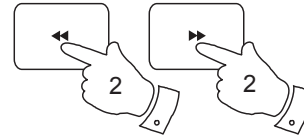

## Weitere Dienste - DAB

1. Einige Radiosender bieten weitere Dienste an. Bietet der Sender einen sekundären Dienst, so wird im Display „>>“ neben dem Sendernamen auf der Senderliste angezeigt. Der Sekundärdienst erscheint dann direkt hinter dem Primärdienst, wenn Sie **Senderwahl aufwärts** drücken.
2. Drücken Sie **Select** zur Auswahl des Senders.

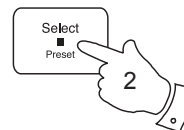
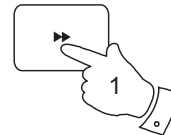

## Anzeigeoptionen - DAB

Im DAB-Modus hat Ihr Radio eine Reihe von Anzeigeoptionen.

1. Drücken Sie **Info** zum Durchlaufen der verschiedenen Optionen.

- a. Lauftext                      Anzeige von Lauftexten wie zum Beispiel Interpret/Titel, Telefonnummer, usw.
- b. Programmtyp                Anzeige des jeweiligen Sendertyps, z.B. Pop, Klassik, Nachrichten, usw.
- c. Multiplexname                Anzeige des DAB-Multiplexnamens, zu welchem der aktuelle Sender gehört.
- d. Datum                         Anzeige des aktuellen Datums.
- e. Kanal & Frequenz            Anzeige der Kanalnummer und Frequenz des aktuellen DAB-Radiosenders.

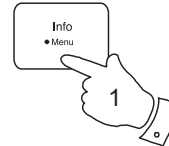

## Anzeigeoptionen - DAB Fortsetzung

- f. Bitrate/Audiotyp      Anzeige der digitalen Bitrate des derzeit eingestellten DAB-Senders.
- g. Signalstärke          Anzeige der Signalstärke für den aktuellen Sender. Das durchsichtige Quadrat zeigt die Mindestsignalstärke für klaren DAB-Empfang.



## Auffinden neuer Sender - DAB

Von Zeit zu Zeit werden neue Sender verfügbar. Zum Auffinden neuer Sender gehen Sie wie folgt vor:

1. Halten Sie **Menu** gedrückt. „DAB Menu“ wird im Display angezeigt.
2. Drücken Sie **Select** zum Aufrufen des DAB-Menüs.
3. Drücken Sie **Senderwahl aufwärts** oder **abwärts**, bis „Scan“ im Display angezeigt wird.
4. Drücken Sie dann die Taste **Select**. Das Display zeigt nun „Scanning...“ und Ihr Soundsystem führt einen Scan der Band III DAB-Kanäle durch. Mit dem Auffinden neuer Sender erhöht sich der Senderzähler auf der rechten Seite des Displays und neue Sender werden der Senderliste im Soundsystem hinzugefügt.

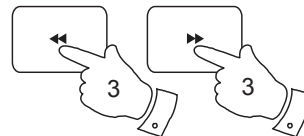
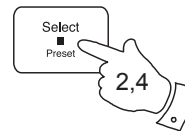
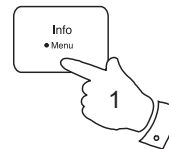

## Manuelle Sendersuche – DAB

Mit der manuellen Sendersuche stellen Sie direkt die verschiedenen DAB-Sender in Band III ein. Alle aufgefundenen Sender werden der Senderliste hinzugefügt. Diese Funktion kann ebenfalls benutzt werden, um die Ausrichtung der Antenne zu unterstützen oder das Soundsystem für den Empfang eines spezifischen Kanals oder einer Frequenz zu optimieren.

1. Halten Sie **Menu** gedrückt. „DAB Menu“ wird im Display angezeigt.
2. Drücken Sie **Select** zum Aufrufen des DAB-Menüs.
3. Drücken Sie **Senderwahl aufwärts** oder **abwärts**, bis „Manual tune“ im Display angezeigt wird. Drücken Sie dann die Taste **Select**.
4. Drücken Sie **Senderwahl aufwärts** oder **abwärts** zur Auswahl des gewünschten DAB-Kanals.
5. Drücken Sie dann die Taste **Select**. Das leere Kästchen in der Signalstärkeanzeige zeigt die benötigte Mindestsignalstärke für guten DAB-Empfang an. Die Signalkästchen gehen aufwärts und abwärts und zeigen die sich ändernde Signalstärke an, während Sie die Teleskopantenne ausrichten oder den Standort des Soundsystems ändern. Alle auf dem eingestellten DAB-Multiplex gefundenen Radiosender werden der im Radio gespeicherten Liste hinzugefügt.
6. Neu aufgefundenen Sender werden automatisch der Senderliste hinzugefügt.
7. Drücken Sie **Select** zur Rückkehr in den normalen Senderwahlmodus.

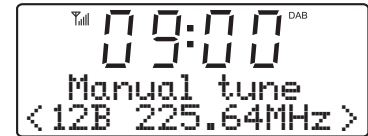
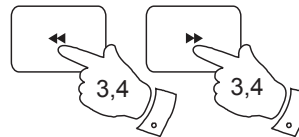
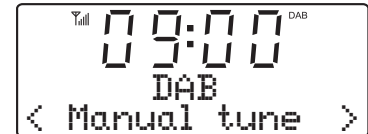
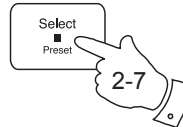
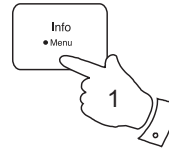

## Dynamic Range Control (DRC) einstellen - DAB

Dynamic Range Control (oder DRC) ermöglicht ein besseres Hören von leisen Tönen in einer lauten Umgebung.

Sie haben 3 Kompressionspegel:

- DRC off - Keine Kompression. (Standardeinstellung)
- DRC high - Maximale Kompression.
- DRC low - Mittlere Kompression.

1. Drücken Sie **Ein/Stand-by-Modus** zum Einschalten Ihres Soundsystems. Drücken Sie **Mode** zur Auswahl des DAB-Modus.
2. Halten Sie **Menu** gedrückt. „DAB Menu“ wird im Display angezeigt. Drücken Sie **Select** zum Aufrufen des DAB-Menüs.
3. Drücken Sie **Senderwahl aufwärts** oder **abwärts**, bis „DRC“ im Display angezeigt wird.
4. Drücken Sie **Select** zum Aufrufen des DRC-Einstellungsmenüs.
5. Drücken Sie **Senderwahl aufwärts** oder **abwärts** zur Auswahl der gewünschten DRC-Einstellung (Standardeinstellung ist Off). Die gewählte DRC-Einstellung wird mit einem Sternchen gekennzeichnet.
6. Drücken Sie **Select** zur Bestätigung der Einstellung.

**Hinweis:** Nicht alle DAB-Sendungen unterstützen die DRC-Funktion. Bei Sendungen, die DRC nicht unterstützen, sind die DRC-Einstellungen des Radios ohne Effekt.

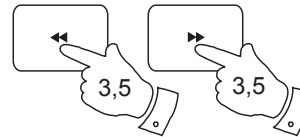
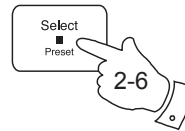
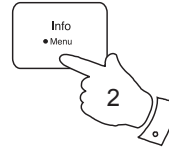
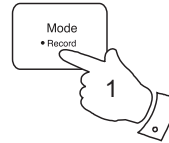



## Setup der Senderreihenfolge - DAB

Sie können am Soundsystem aus 2 Einstellungen für die Senderreihenfolge auswählen. Die Einstellung der Reihenfolge der Sender ist alphanumerisch und Ensemble.

**Hinweis:** Die Standardeinstellung der Senderreihenfolge ist alphanumerisch.

1. Drücken Sie **Ein/Stand-by-Modus** zum Einschalten Ihres Soundsystems. Drücken Sie **Mode** zur Auswahl des DAB-Modus.
2. Halten Sie **Menu** gedrückt. „DAB Menu“ wird im Display angezeigt. Drücken Sie **Select** zum Aufrufen des DAB-Menüs.
3. Drücken Sie **Senderwahl aufwärts** oder **abwärts**, bis „Station order“ im Display angezeigt wird. Drücken Sie **Select** zum Aufrufen des Senderreihenfolgemenus.
4. Drücken Sie **Senderwahl aufwärts** oder **abwärts** zur Auswahl zwischen Alphanumeric und Ensemble. Die gewählte Reihenfolge der Sender wird mit einem Sternchen markiert.  
 „Alphanumeric“ - sortiert die Senderliste in alphanumerischer Reihenfolge 0...9 A...Z.  
 „Ensemble“- sortiert die Senderliste nach DAB-Multiplex.  
 Die meisten Benutzer finden es am praktischsten, die Reihenfolge der Sender alphanumerisch zu lassen.
5. Drücken Sie **Select** zur Auswahl der gewünschten Reihenfolge der Sender.

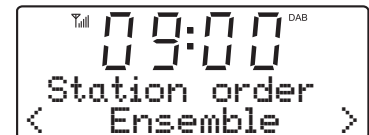
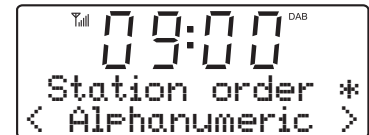
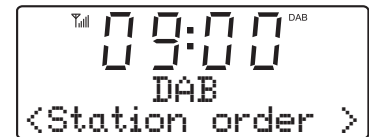
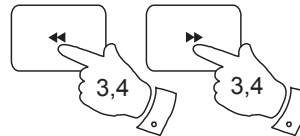
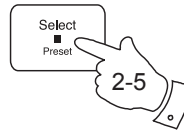
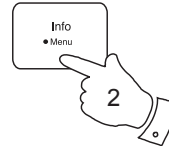
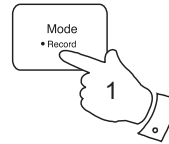

## Radio hören - Sendersuche UKW

1. Ziehen Sie die Teleskopantenne vollständig aus. Die Antenne muss für besten Empfang vollständig ausgezogen und in senkrechter Stellung sein.
2. Drücken Sie **Ein/Stand-by-Modus** zum Einschalten Ihres Soundsystems.
3. Drücken Sie **Mode**, bis das UKW-Band gewählt ist.
4. Halten Sie **Senderwahl aufwärts** für 2 - 3 Sekunden gedrückt, um die Sendersuche von den niedrigen Frequenzen zu den hohen Frequenzen zu starten und beim Auffinden eines Sender mit ausreichender Signalstärke die Suche automatisch zu unterbrechen.
5. Nach einigen Sekunden wird das Display aktualisiert. Das Display zeigt die Frequenz des gefundenen Signals. Der Sendername wird angezeigt, falls das Signal stark genug ist und RDS-Daten übertragen werden.
6. Zum Auffinden anderer Sender halten Sie wieder **Senderwahl aufwärts** gedrückt.
7. Halten Sie **Senderwahl abwärts** für 2 - 3 Sekunden gedrückt, um die Sendersuche von den hohen Frequenzen zu den niedrigen Frequenzen zu starten und beim Auffinden eines Sender mit ausreichender Signalstärke die Suche automatisch zu unterbrechen.
8. Am Ende des Wellenbandes setzt das Radio die Suche am anderen Ende des Wellenbandes fort.
9. Stellen Sie die Lautstärke mit den **Lautstärketasten** wunschgemäß ein.
10. Zum Ausschalten Ihres Radios drücken Sie **Ein/Stand-by-Modus**.

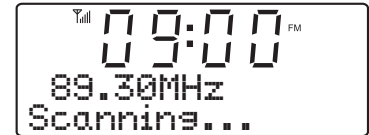
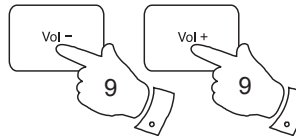
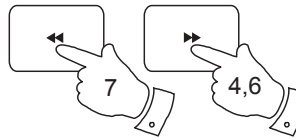
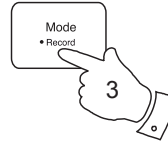
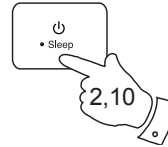

### Hinweis:

Bei schlechtem UKW-Empfang richten Sie die Teleskopantenne neu aus. Voll ausgezogen und senkrecht haben Sie gewöhnlich optimalen Empfang. Um mögliche Nebengeräusche während UKW-Sendungen zu vermindern, schalten Sie für den aktuellen UKW-Sender in den Monobetrieb um. Weitere Details finden Sie im Kapitel „UKW Stereo/Mono“ auf Seite 20.

## Manuelle Sendersuche - UKW

1. Ziehen Sie die Teleskopantenne vollständig aus. Die Antenne muss für besten Empfang vollständig ausgezogen und in senkrechter Stellung sein.
2. Drücken Sie **Ein/Stand-by-Modus** zum Einschalten Ihres Soundsystems.
3. Drücken Sie **Mode**, bis das UKW-Band gewählt ist.
4. Drücken Sie **Senderwahl aufwärts** oder **abwärts**, um einen Sender einzustellen. Die Frequenz ändert sich in Schritten von 50 kHz.  
Falls das Radio einen Sender mit ausreichender Signalstärke und mit verfügbaren RDS-Informationen empfängt, dann erscheint im Display der Sendername.
5. Am Ende des Wellenbandes setzt das Radio die Sendersuche am entgegengesetzten Ende fort.
6. Stellen Sie die Lautstärke mit den **Lautstärketasten** wunschgemäß ein.
7. Zum Ausschalten Ihres Soundsystems drücken Sie **Ein/Stand-by-Modus**.

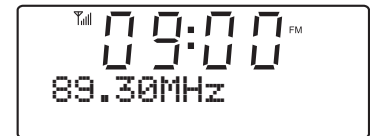
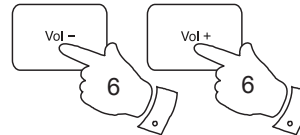
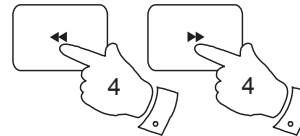
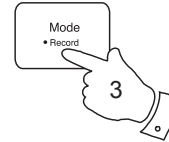
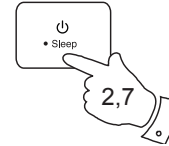

### Hinweis:

Bei schlechtem UKW-Empfang richten Sie die Teleskopantenne neu aus. Für besten Empfang sollte sie vollständig ausgezogen sein und senkrecht stehen. Um mögliche Nebengeräusche während UKW-Sendungen zu vermindern, schalten Sie für den aktuellen UKW-Sender in den Monobetrieb um. Weitere Details finden Sie im Kapitel „UKW Stereo/Mono“ auf Seite 20.

## Anzeigeoptionen - UKW

Ihr Soundsystem hat im UKW-Modus eine Reihe von Anzeigeoptionen:

Radio Data System (RDS) ist ein System, bei dem nicht hörbare digitale Informationen zusätzlich zum normalen UKW-Radioprogramm übertragen werden. RDS bietet zahlreiche praktische Funktionen. Folgende sind auf Ihrem Soundsystem verfügbar.

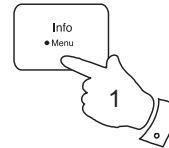

1. Drücken Sie **Info** zum Durchlaufen der verschiedenen Optionen.

- |                |  |
|----------------|--|
| a. Radiotext   | Anzeige von Lauftexten wie zum Beispiel Interpret/Titel, Telefonnummer, usw. |
| b. Programmtyp | Anzeige des jeweiligen Sendertyps, z.B. Pop, Klassik, Nachrichten, usw.      |
| c. Datum       | Anzeige des aktuellen Datums.  |
| d. Sendername  | Anzeige des aktuellen Sendernamens.  |

**Hinweis:** Sofern keine RDS-Informationen vorliegen, können weder Sendername, Lauftext noch Programmtyp angezeigt werden. Ist das Signal zu schwach, so zeigt das Radio nur die UKW-Frequenz und die optionale Stereoanzeige an.

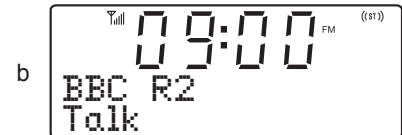

## UKW Stereo/Mono

Das Soundsystem kann entsprechende UKW-Sendungen nur dann in Stereo abspielen, wenn das empfangene Signal stark genug ist. Je schwächer jedoch das Stereosignal, desto schlechter auch das Audiosignal. Es kann ratsam sein, in den Monobetrieb umzuschalten, um die Nebengeräusche zu vermindern.

1. Drücken Sie **Ein/Stand-by-Modus** zum Einschalten Ihres Soundsystems.
2. Suchen Sie wie bereits beschrieben nach UKW-Sendern (siehe Seite 17 und 18).
3. Halten Sie **Menu** gedrückt. „FM Menu“ wird im Display angezeigt. Drücken Sie **Select** zum Aufrufen des UKW-Menüs.
4. Drücken Sie **Senderwahl aufwärts** oder **abwärts**, bis „Audio setting“ im Display angezeigt wird. Drücken Sie dann die Taste **Select**.
5. Zum Umschalten auf Mono, um die Nebengeräusche eines schwachen UKW-Signals zu unterdrücken, drücken Sie **Senderwahl aufwärts** oder **abwärts**, bis „Forced mono“ im Display angezeigt wird. Drücken Sie **Select** zur Bestätigung der Einstellung.

Alternativ drücken Sie **Senderwahl aufwärts** oder **abwärts** zur automatischen Rückkehr zu Stereo oder Mono, bis „Stereo allowed“ im Display angezeigt wird. Drücken Sie **Select** zur Bestätigung der Einstellung.

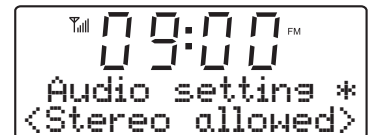
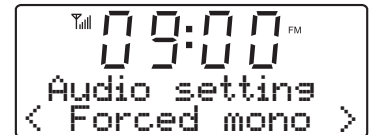
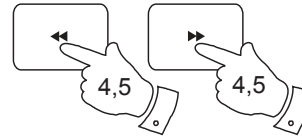
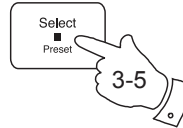
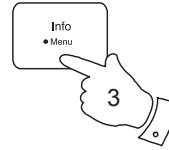

## Empfindlichkeit Sendersuche - UKW

Ihr Soundsystem sucht gewöhnlich nach UKW-Sendern mit einem ausreichend starken Signal für guten Empfang. Sie können die automatische Sendersuche jedoch auch benutzen, um schwächere Signale von weiter entfernten Sendern zu finden. Ihr Radio verfügt über die Local/Distant Option bei der automatischen Sendersuche.

1. Drücken Sie **Ein/Stand-by-Modus** zum Einschalten Ihres Soundsystems.
2. Drücken Sie **Mode** zur Auswahl des UKW-Bandes.
3. Halten Sie **Menu** gedrückt. „FM Menu“ wird im Display angezeigt. Drücken Sie **Select** zum Aufrufen des UKW-Menüs.
4. Drücken Sie **Senderwahl aufwärts** oder **abwärts**, bis „Scan setting“ im Display angezeigt wird. Drücken Sie **Select** zum Aufrufen des Suchempfindlichkeitsmodus.
5. Drücken Sie **Senderwahl Aufwärts** oder **abwärts** zum Umschalten zwischen lokalen („Strong stations only“) und entfernten („All stations“) Sendern. Mit Distant empfangen Sie schwächere Signale.
6. Drücken Sie kurz **Select**, um Ihre Auswahl zu bestätigen. Die Local- oder Distant-Einstellung bleibt gespeichert, bis sie umgestellt oder das System zurückgestellt wird.

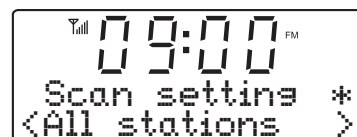
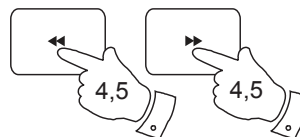
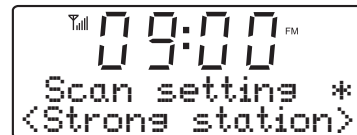
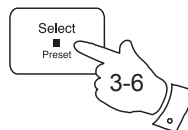
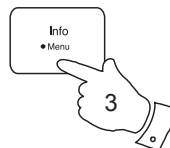
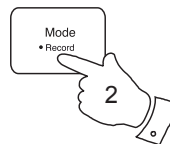

**Hinweis:** Bei Ersteinstellung (ab Werk oder nach einer Systemrückstellung) ignoriert das Radio schwächere (oder weiter entfernte) Signale.

## Senderspeicher einstellen - DAB und UKW

Sie können Ihre bevorzugten UKW- und DAB-Sender auf verschiedenen Speicherplätzen speichern. Maximal stehen 20 Speicherplätze zur Verfügung – 10 für DAB- und 10 für UKW-Sender. Die Speichereinstellungen bleiben auch bei einem Stromausfall erhalten.

Das Einstellen und Aufrufen von Favoritensendern ist für DAB- und UKW-Sender gleich. Gehen Sie wie folgt vor.

1. Drücken Sie **Ein/Stand-by-Modus** zum Einschalten Ihres Soundsystems.
2. Drücken Sie **Mode** zur Auswahl des gewünschten Bandes DAB oder UKW.
3. Stellen Sie den gewünschten Sender wie zuvor beschrieben ein.
4. Halten Sie **Preset** gedrückt. Im Display wird beispielsweise „1: (Empty)“ wird angezeigt, falls noch kein Sender gespeichert ist.
5. Mit **Senderwahl aufwärts** oder **abwärts** wählen Sie den gewünschten Senderspeicher.
6. Drücken Sie **Preset**, bis im Display beispielsweise „Preset 1 stored“ angezeigt wird. Der Sender wird auf dem ausgewählten Speicherplatz abgelegt. Wiederholen Sie diese Schritte zum Einstellen weiterer Favoritensender.
7. Bereits gespeicherte Sender können durch Befolgen obiger Vorgehensweise überschrieben werden.

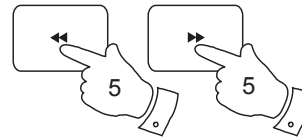
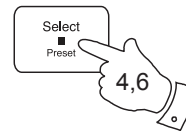
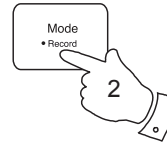
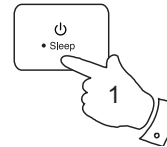

## Aufrufen Ihres Favoritensenders

1. Drücken Sie **Ein/Stand-by-Modus** zum Einschalten Ihres Soundsystems.
2. Drücken Sie **Mode** zur Auswahl des gewünschten Bandes DAB oder UKW.
3. Drücken Sie **Preset**. Im Display wird beispielsweise „1: (Empty)“ wird angezeigt, falls noch kein Sender gespeichert ist. Falls bereits ein Sender gespeichert wurde, erscheint im Display entweder der Sendername (DAB-Sender) oder die Frequenz (UKW-Sender).
4. Drücken Sie **Senderwahl aufwärts** oder **abwärts** zur Auswahl des gewünschten Senderspeichers.
5. Drücken Sie dann die Taste **Select**. Ihr Radio ruft den Sender auf, der gespeichert ist.

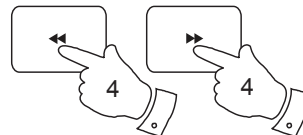
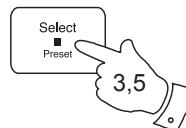
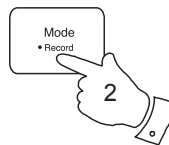



## Sprachfunktion - DAB und UKW

Falls gewünscht, können die Radiofunktionen Ihres Soundsystems auf eine andere Sprache eingestellt werden.

1. Drücken Sie **Ein/Stand-by-Modus** zum Einschalten Ihres Soundsystems.
2. Drücken Sie **Mode** zur Auswahl des gewünschten Bandes DAB oder UKW.
3. Halten Sie **Menu** gedrückt. „DAB Menu“ oder „FM Menu“ wird im Display angezeigt. Drücken Sie **Select** zum Aufrufen des Menüs.
4. Drücken Sie **Senderwahl aufwärts** oder **abwärts**, bis „Language“ im Display angezeigt wird. Drücken Sie **Select** zum Aufrufen des Sprachmenüs.
5. Drücken Sie **Senderwahl aufwärts** oder **abwärts**, bis Ihre gewünschte Sprache im Display angezeigt wird. Die aktuelle Spracheinstellung wird mit einem Sternchen markiert.
6. Drücken Sie **Select** zur Bestätigung. Das Display ändert sich zur gewählten Sprache, wenn Sie den DAB- oder UKW-Modus benutzen.

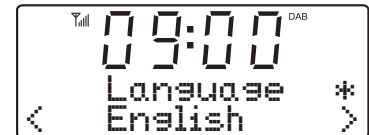
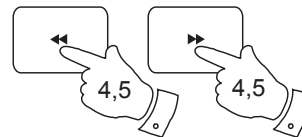
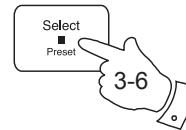
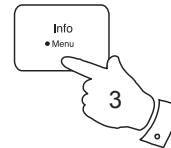
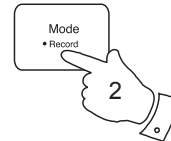
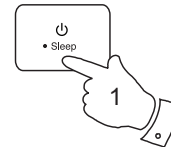

## Bluetooth-Modus

Der Bluetooth-Modus Ihres Soundsystems ermöglicht die Wiedergabe von Audio, Soundtracks von Videodateien und die Übertragung von Musik von Bluetooth-fähigen Geräten wie Smartphone, Computer, Tablet usw. über die Lautsprecher Ihres Soundsystems.

- Ist ein Bluetooth-fähiges Gerät wie Ihr Blutune 200 Soundsystem „erkennbar“, so kann es durch andere Bluetooth-Geräte erkannt und damit verbunden werden.
- Als „Bluetooth-Pairing“ wird bezeichnet, wenn zwei Bluetooth-fähige Geräte eine Verbindung miteinander aufbauen und kommunizieren.
- ***Auf Ihrem Soundsystem blinkt die Bluetooth-Anzeige, wenn es erkennbar oder wenn es versucht, sich mit einem zuvor gekoppelten Bluetooth-Gerät zu verbinden. Ist ein Gerät mit Ihrem Soundsystem verbunden, so leuchtet die Bluetooth-Anzeige auf dem Soundsystem.***

Die Bluetooth-Konnektivität hängt vom entsprechenden Bluetooth-Gerät ab. Bitte lesen Sie die Bluetooth-Funktionen Ihres Geräts nach, bevor Sie es mit dem Soundsystem verbinden. Einige Bluetooth-Geräte unterstützen möglicherweise nicht alle Funktionen.

Eine Bluetooth-Verbindung hat eine Reichweite von ca. zehn Metern. Beim Pairing von zwei Bluetooth-fähigen Geräten sollten sich diese nicht mehr als 2 bis 3 m voneinander entfernt befinden. Andere betriebsbereite Bluetooth-Geräte können während des Pairings zu Fehlfunktionen führen.

Bluetooth ist ein Funkkommunikationssystem mit kurzer Reichweite und allgemein können Bluetooth-Geräte in einem gewöhnlichen Raum oder Büro klar miteinander kommunizieren. Die Zuverlässigkeit einer Bluetooth-Verbindung zwischen verschiedenen Räumen hängt zum großen Teil von der Struktur des Hauses ab.

Die Reichweite der Bluetooth-Kommunikation kann sich deutlich verringern, wenn das Signal einen festen Gegenstand durchdringen muss. Körper, Stein- und Betonwände, schwere Möbel oder Bücherschränke verringern die Reichweite Ihres Bluetooth-Geräts mehr oder weniger. Glas, Trockenbauwände oder Holzvertäfelungen und Bürotrennwände haben möglicherweise eine geringere Auswirkung. Metallrohre, folienbeschichtete Gipsplatten, Fensterrahmen aus Metall und die Hauselektrik können ebenfalls Auswirkungen haben. Stellen Sie Ihre Bluetooth-Geräte dichter aneinander auf, falls Sie Schwierigkeiten bei der Kommunikation beobachten.

WLAN-Netzwerke und Drahtlostelefone nutzen im Allgemeinen ähnliche Funkfrequenzen wie Bluetooth und können sich gegenseitig stören. Werden Störungen erkannt, so setzen Sie das Soundsystem oder eines der anderen Geräte um.

Die Bluetooth-Fähigkeiten Ihres Soundsystems ermöglichen den Empfang von Audio von vielen Bluetooth-fähigen Geräten wie Smartphones, PCs und Tablets. Nur ein Bluetooth-Gerät kann gleichzeitig mit Ihrem Soundsystem verbunden sein. Die folgenden Bluetooth-Profile und Funktionen werden unterstützt.

- Ihr Soundsystem unterstützt A2DP (Advanced Audio Distribution Profile), eine Stereo-Audioverbindung zur Übertragung von Musik in Stereo von PCs, Smartphones usw. SBC- und AAC-Audiocodex werden unterstützt.
- Ihr Soundsystem unterstützt AVRCP (Audio Video Remote Control Profile), wodurch Ihr Radio die Musikwiedergabe von dem verbundenen Gerät steuern kann.

**Hinweis:** Einige Mobiltelefone trennen sich vorübergehend von Ihrem Soundsystem ab, während Sie telefonieren. Einige Geräte schalten das Bluetooth-Audio-Streaming vorübergehend stumm, wenn SMS oder E-Mails empfangen werden oder aus anderen Gründen, die nicht mit dem Audio-Streaming zu tun haben. Dies ist eine Funktion des verbundenen Geräts und keine Fehlfunktion Ihres Soundsystems.

## Mit Bluetooth-Geräten verbinden

1. Achten Sie darauf, dass die Bluetooth-Funktion Ihres Telefons, Tablet-PC oder PC aktiviert ist. Einzelheiten finden Sie in der Bedienungsanleitung Ihres Geräts, da die Methoden von Gerät zu Gerät abweichen.
2. Drücken Sie **Ein/Stand-by-Modus** zum Einschalten Ihres Soundsystems.
3. Drücken Sie wiederholt **Mode** auf Ihrem Soundsystem, bis der Bluetooth-Modus gewählt ist. Ihr Soundsystem zeigt an, dass es „erkennbar“ ist, indem die **Bluetooth-Anzeige** (auf der Frontblende, nicht im Display) blinkt und „Bluetooth Pairing...“ angezeigt wird.
4. Mit den Bluetooth-Einstellungen Ihres Telefons, Tablet-PC oder PC lassen Sie es nach „erkennbaren“ Geräten suchen. Nach einigen Sekunden wird ein Gerät mit der Bezeichnung „Blutune 200“ angezeigt. Gelegentlich kann es etwas länger dauern, bis das Soundsystem von Ihrem Gerät gefunden wird.
5. Wählen Sie „Blutune 200“, damit sich Ihr Smartphone, Tablet oder PC mit Ihrem Soundsystem verbindet.
6. Sobald die Verbindung aufgebaut ist, leuchtet die **Bluetooth-Anzeige** auf der Frontblende. Es wird kurz eine Meldung angezeigt, die den Namen des verbundenen Geräts bestätigt.

Sie können nun Musik von Ihrem Smartphone, Tablet usw. wiedergeben.

Einige Bluetooth-Geräte benötigen einen Schlüssel (zur Authentifizierung), um eine Verbindung zwischen Geräten aufzubauen. Ein Schlüssel ist ähnlich wie ein Passwort, er muss allerdings nur einmal eingegeben werden, um eine Verbindung aufzubauen. Erfragt Ihr Gerät einen Schlüssel zum Pairing mit dem Radio, so geben Sie 0000 (vier Nullen) ein.

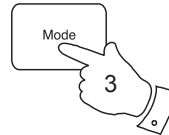
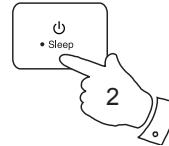

## Audiodateien im Bluetooth-Modus abspielen

Nach der erfolgreichen Verbindung Ihres Soundsystems mit dem gewählten Bluetooth-Gerät können Sie die Wiedergabe Ihrer Musik mit den Bedienelementen des Geräts starten.

1. Nach dem Start der Wiedergabe stellen Sie die Lautstärke mit den **Lautstärketasten** auf Ihrem Soundsystem oder dem verbundenen Bluetooth-Gerät ein.

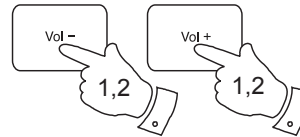

2. Vorausgesetzt, dass Ihr Mobiltelefon, Tablet oder PC die Lautstärkeregelung im Bluetooth-Modus zulässt, empfehlen wir zum Hören über Bluetooth, dass die Lautstärke Ihres Soundsystem hochgeregelt ist. Hierdurch kann die Lautstärke mit dem verbundenen Bluetooth-Gerät eingestellt werden. Das ist im Allgemeinen die praktischere Methode zum Regeln der Lautstärke.

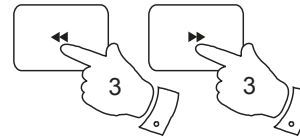

Benutzen Sie jedoch Kopfhörer, die an Ihrem Soundsystem angeschlossen sind, so empfehlen wir dringend, die Lautstärkereglung des Soundsystems zu benutzen. In diesem Fall müssen Sie die Lautstärke des angeschlossenen Bluetooth-Geräts höher einstellen. Zweck ist, unerwartet laute Geräusche im Kopfhörer zu vermeiden, wenn die Audioquelle umgeschaltet oder das Soundsystem ein- und ausgeschaltet wird.

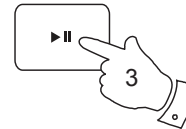

3. Der Audioplayer in Ihrem Telefon, Tablet oder PC reagiert möglicherweise auf **Wiedergabe/Pause**, **Nächster** und **Vorheriger** Titel auf dem Soundsystem.

**Hinweis:** Nicht alle Player-Apps oder Geräte reagieren auf alle Tasten.

4. Kann Ihr verbundenes Gerät Informationen zum gespielten Titel liefern, so drücken Sie **Info** zur Anzeige von Titel, Album und Interpret.

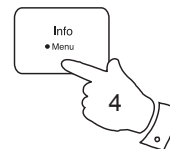

## Mit Bluetooth-Gerät verbinden und erneut verbinden

Es kann immer nur ein Bluetooth-Gerät mit Ihrem Soundsystem verbunden sein, auch wenn Sie ein Pairing für mehrere Geräte durchgeführt haben. Sobald ein Bluetooth-fähiges Gerät mit Ihrem Soundsystem verbunden ist, kann es nicht durch ein anderes Bluetooth-Gerät unterbrochen werden, es sei denn, Sie unterbrechen die Verbindung.

1. Zum Verbinden mit einem anderen Gerät halten Sie **Menu** auf dem Soundsystem zum Aufrufen der Menüoptionen gedrückt.  
Drücken Sie **Senderwahl** **aufwärts** oder **abwärts** zur Anzeige der Option „Bluetooth Menu“. Drücken Sie dann die Taste **Select**.
2. Das Radio zeigt dann eine Liste zuvor verbundener Geräte an. Drücken Sie **Senderwahl** **aufwärts** oder **abwärts** zum Durchlaufen der Liste.  
Zum Verbinden mit einem zuvor verbundenen Gerät drücken Sie **Select**, wenn der Name des Geräts angezeigt wird. In einigen Fällen müssen Sie die Verbindung in den Bluetooth-Einstellungen Ihres Geräts erneut aktivieren. Das Soundsystem verbindet sich dann mit dem Gerät.
3. Zum Verbinden mit einem neuen Gerät drücken Sie **Senderwahl** **aufwärts** oder **abwärts**, bis „PAIRING“ angezeigt wird, dann drücken Sie **Select**. Das Soundsystem wird für andere Geräte „erkennbar“. Die **Bluetooth-Anzeige** auf der Frontblende blinkt und „Bluetooth Pairing...“ wird angezeigt. Das Soundsystem ist dann für andere Geräte erkennbar.
4. Koppeln Sie dann das Soundsystem mit dem neuen Gerät mit dessen Bluetooth-Einstellungen (das Soundsystem ist als „Blutune 200“ aufgeführt). Der Name des neu verbundenen Geräts wird kurz zur Bestätigung im Display des Soundsystems angezeigt. Sie können nun die Musik des neuen Geräts über das Soundsystem wiedergeben.
5. Soll Ihr Bluetooth-Gerät nicht mehr mit Ihrem Soundsystem verbunden sein, so löschen Sie das „Blutune 200“ Pairing auf dem Gerät. Einzelheiten finden Sie in der Bluetooth-Dokumentation Ihres Geräts.

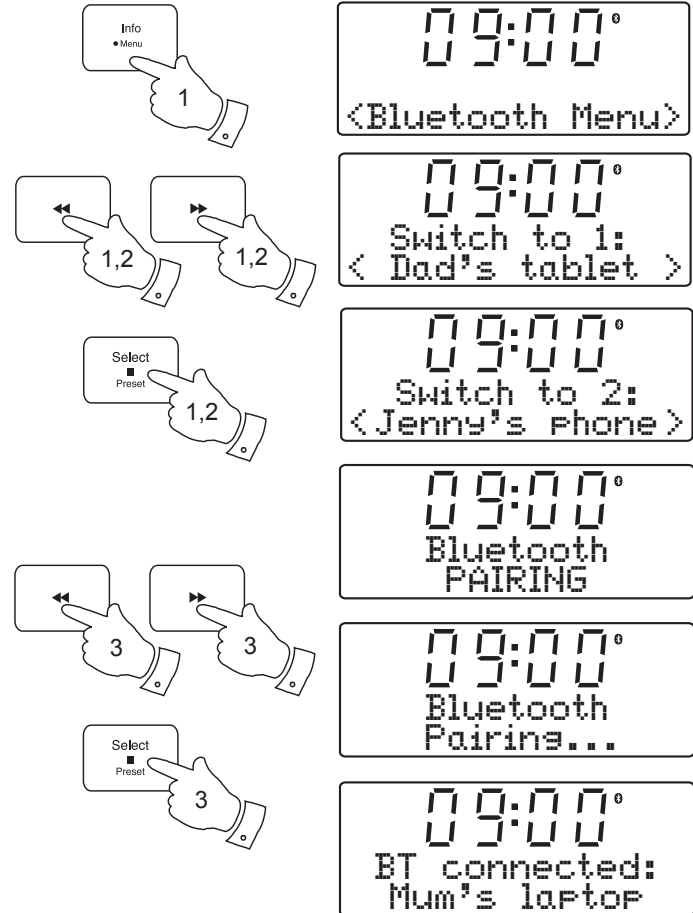

## Compact Discs

Benutzen Sie nur digitale Audio-CDs, die mit dem  Symbol gekennzeichnet sind.

**Benutzen Sie nur CDs mit 12 cm Durchmesser für das Soundsystem. Mini-CDs (8 cm Durchmesser) können auf dem Player nicht wiedergegeben werden und können den CD-Mechanismus blockieren.**

Transparente oder teilweise transparente CDs können nicht wiedergegeben werden, da sie nicht erkannt werden. Ungewöhnlich dünne (Eco) CDs können nicht wiedergegeben werden. Einige kopiergeschützte CDs können möglicherweise nicht wiedergegeben werden.

Beschriften Sie CDs nicht und bringen Sie auf CDs keine Aufkleber an. Halten Sie CDs an der Außenkante und bewahren Sie sie nach Benutzung mit der Aufschrift nach oben im Cover auf.

Zum Reinigen hauchen Sie auf die CD und wischen Sie sie mit einem weichen, flusenfreien Tuch in gerader Linie von innen nach außen ab.

Reinigungsmittel können CDs beschädigen.

Setzen Sie CDs nicht Regen, Feuchtigkeit, Sand oder übermäßiger Hitze aus. (z.B. von Heizgeräten oder in einem in der Sonne geparkten Fahrzeug).

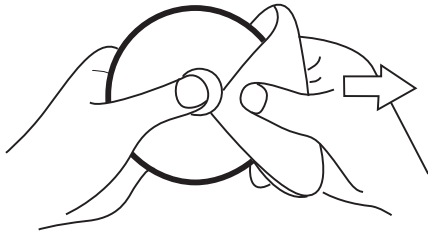

## CD-R/CD-RW Discs

Ihr Blutune 200 Soundsystem kann CD-DA Format Audio CD-R/CD-RW Discs wiedergeben, die nach der Aufnahme finalisiert\* wurden.

\*Finalisierung ermöglicht die Wiedergabe von CD-R/CD-RW Discs auf einem Audioplayer wie Ihrem Soundsystem. Einer nicht finalisierten Disc können auf einem Computer Informationen hinzugefügt werden, sie kann jedoch nicht in jedem Fall abgespielt werden. Bei einiger CD-Brenner-Software müssen Sie den Finalisierungsschritt aktivieren.

Ihr Soundsystem kann einige CD-R/CD-RW Discs möglicherweise aufgrund schlechter Aufnahmebedingungen und einer breiten Palette bei der Qualität von CD-R/CD-RW Discs nicht wiedergeben.

## CD einlegen

Achten Sie darauf, dass der CD-Player leer ist, bevor Sie eine Disc einlegen. Befindet sich eine Disc im Player, so leuchtet die CD-Anzeige. Können Sie keine Disc einlegen, so drücken Sie **CD ausgeben**, um die derzeit eingelegte CD aus dem Player auszugeben.

1. Drücken Sie **Ein/Stand-by-Modus** zum Einschalten Ihres Soundsystems.
2. Zur Auswahl des CD-Modus drücken Sie **Mode**, bis „CD“ auf der oberen Zeile des Displays angezeigt wird.
3. Zur Ausgabe einer CD drücken Sie **CD ausgeben**. Zum Laden einer CD, die gerade ausgegeben wurde, drücken Sie erneut **CD ausgeben**.
4. Legen Sie eine Disc mit dem Aufdruck nach oben in den CD-Slot ein. Die Disc wird automatisch geladen. Das Gerät prüft den CD-Typ und lädt die Titelliste. Im Display wird „LOADING“ und dann „READING“ angezeigt.
5. Laden Sie eine CD mit MP3- oder WMA-Dateien, so begibt sich Ihr Soundsystem in den MP3-/WMA-Modus (siehe Seite 34).

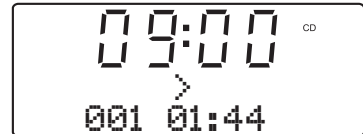
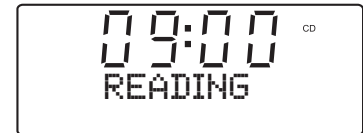
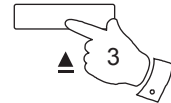
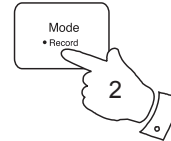
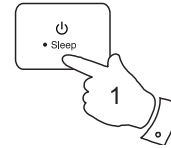

## CD-Wiedergabe

1. Drücken Sie **Wiedergabe/Pause**, um die Wiedergabe der Disc zu starten. Im Display wird die erste Titelliste angezeigt.
2. Stellen Sie die Lautstärke mit den **Lautstärketasten** wunschgemäß ein.
3. Zur Unterbrechung der Wiedergabe drücken Sie **Wiedergabe/Pause**. Zum Fortsetzen der Wiedergabe drücken Sie erneut **Wiedergabe/Pause**.
4. Zur Beendigung der Wiedergabe drücken Sie **Stopp**.

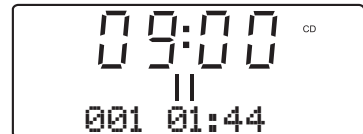
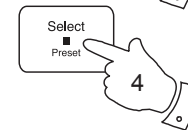
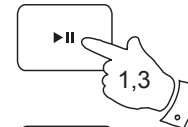

5. Versetzen Sie das Gerät in den Stand-by-Modus, so kehrt es beim nächsten Einschalten zum zuvor wiedergegebenen Musiktitel zurück.

## CD ausgeben

1. Zum Ausgeben der CD drücken Sie **CD ausgeben**. Im Display wird „EJECT“ angezeigt. Wird die Disc nicht entnommen, so wird die CD nach 10 Sekunden erneut zu ihrem Schutz geladen und das Gerät begibt sich in den Stand-by-Modus.
2. Wird die CD nicht ausgegeben, so **halten Sie CD ausgeben** gedrückt. Hierdurch gibt der CD-Player die Disc aus, auch wenn er nicht erkennt, dass sich eine CD im Laufwerk befindet (hierzu kann es kommen, wenn die CD große transparente Bereiche hat).

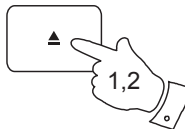

## Musiktitel wählen

1. Während der CD-Wiedergabe drücken Sie entweder **Schneller Vorlauf** oder **Rücklauf** zur Auswahl des gewünschten Musiktitels. Die aktualisierte Titelnummer wird im Display angezeigt.
2. Sie können Musiktitels ebenfalls überspringen, wenn die Wiedergabe unterbrochen oder beendet ist. Springen Sie mit **Schneller Vorlauf** oder **Rücklauf** zum gewünschten Musiktitel, lassen Sie die Taste los, wenn der gewünschte Musiktitel angezeigt wird.
3. Drücken Sie **Wiedergabe/Pause**, um den gewählten Musiktitel abzuspielen.

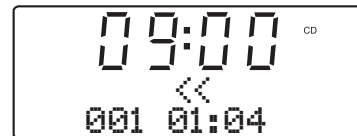
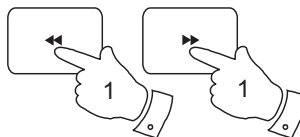
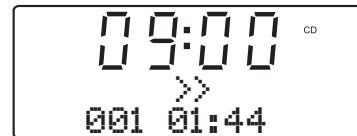
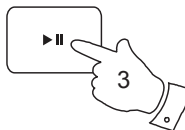
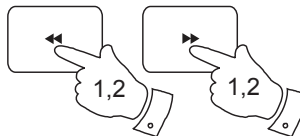

## Suchfunktion

1. Während der CD-Wiedergabe halten Sie **Schneller Vorlauf** oder **Rücklauf** gedrückt. Lassen Sie die Taste los, wenn die gewünschte Stelle des Musiktitels erreicht ist.



## Wiederholtes Abspielen von Titeln

1. Während der CD-Wiedergabe halten Sie **Menu** gedrückt.
2. Drücken Sie **Senderwahl aufwärts** oder **abwärts**, bis „Repeat“ im Display angezeigt wird. Drücken Sie **Select** zum Aufrufen des Wiederholungsmenüs.
3. Drücken Sie **Senderwahl aufwärts** oder **abwärts**, bis die gewünschte Wiederholungsoption im Display angezeigt wird, dann drücken Sie **Select** zur Bestätigung der Einstellung.

Off	- Die Wiederholungsfunktion ist deaktiviert.
One (1)	- Der aktuelle Musiktitel (einzelner Titel) wird wiederholt.
All (ALL)	- Alle Musiktitel auf der CD werden wiederholt.
Dir (FOLDER)	- Alle Musiktitel im aktuellen Ordner werden wiederholt.

Die Auswahl der Wiederholungsfunktion hebt die Mischfunktion auf.

Ist die Wiederholungsfunktion aktiviert, so wird das Wiederholungssymbol  zusammen mit einem der obigen Wiederholungssymbolen angezeigt.

**Hinweis:** Die Ordnerwiederholung ist nur möglich, wenn eine CD mit MP3- oder WMA-Dateien (siehe Seite 34) wiedergegeben wird.

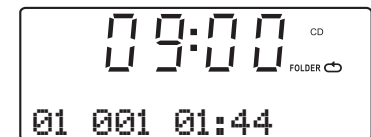
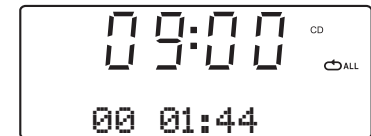
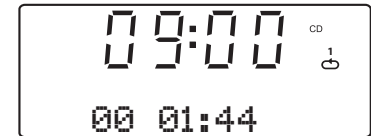
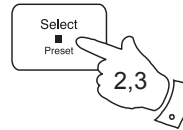
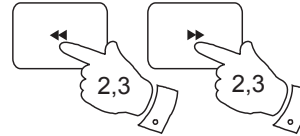
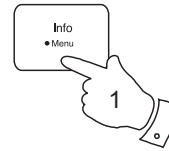

## Zufallswiedergabe

1. Während der CD-Wiedergabe halten Sie **Menu** gedrückt.
2. Drücken Sie **Senderwahl** **aufwärts** oder **abwärts**, bis „Shuffle“ im Display angezeigt wird. Drücken Sie **Select** zum Aufrufen des Mischmenüs.
3. Drücken Sie **Senderwahl** **aufwärts** oder **abwärts**, bis die gewünschte Mischoption im Display angezeigt wird, dann drücken Sie **Select** zur Bestätigung der Einstellung.

Off - Die Mischfunktion ist deaktiviert.  
On - Alle Titel werden in zufälliger Reihenfolge wiedergegeben.

Auswahl der Mischoption hebt die Wiederholungsfunktion auf.

Drücken Sie Stopp oder CD ausgeben, um die Misch- oder Wiederholungsfunktion aufzuheben.

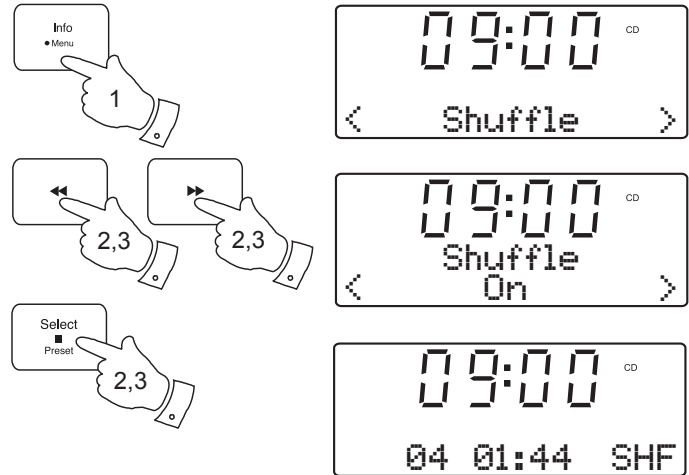

Ihr Blutune 200 Soundsystem kann CD-R und CD-RW Discs mit MP3- und WMA-Dateien abspielen. Hier wird davon ausgegangen, dass eine Datei einem CD-Musiktitel entspricht.

Eine MP3-/WMA-CD darf nicht mehr als 511 Dateien und nicht mehr als 99 Ordner enthalten. MP3- und WMA-Dateien müssen mit einer Audioabtastrate von 44,1 kHz erstellt sein (das ist normal für Dateien, die von CD-Audioinhalten erstellt wurden). MP3- und WMA-Datenübertragungsraten von bis zu 320 kbit/s werden unterstützt. WMA Lossless, WMA Voice, WMA 10 Professional und Dateien mit DRM-Schutz werden nicht unterstützt.

Beim Brennen von CD-R und CD-RW Discs mit Audiodateien können sich verschiedene Probleme ergeben, die dann zu Problemen bei der Wiedergabe führen. Typische Probleme sind minderwertige CD-Brenner- oder Audio-Encoding-Software, die Hardwareeinstellung des CD-Brenners oder die benutzten CDs. Wenden Sie sich bei solchen Problemen an den Kundendienst Ihres CD-Brenners oder Softwareanbieters oder sehe Sie entsprechende Informationen den Bedienungsanleitungen nach. Beim Brennen von Audio-CDs achten Sie auf die rechtlichen Voraussetzungen und achten Sie darauf, dass Urheberrechte Dritter nicht verletzt werden.

1. Zur Auswahl des CD-Modus drücken Sie **Mode**, bis „*CD*“ im Display angezeigt wird oder legen Sie eine geeignete CD-R oder CD-RW Disc ein.
2. Legen Sie eine CD mit dem Aufdruck nach oben in den CD-Slot ein. Die Disc wird automatisch geladen. Das Gerät prüft den CD-Typ und lädt die Titelliste. Im Display wird „*loading*“ und dann „*reading*“ angezeigt. Befinden sich viele Dateien oder Ordner auf der CD, so kann das Lesen und Prüfen auf Spielbarkeit der Dateien (mit .mp3 oder .wma Dateiendung) einen Moment dauern.

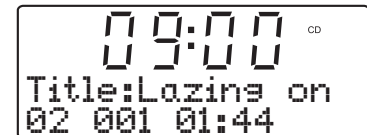
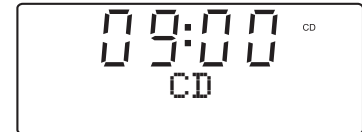
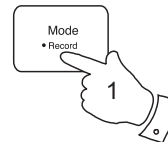

## MP3-/WMA-CD-Wiedergabe

1. Drücken Sie **Wiedergabe/Pause**, um die CD-Wiedergabe zu starten. Im Display werden der erste Ordner- und Dateinummer angezeigt - „01“ und „001“.
2. Zur Unterbrechung der Wiedergabe drücken Sie **Wiedergabe/Pause**. Zum Fortsetzen der Wiedergabe drücken Sie erneut **Wiedergabe/Pause**.  
  
Versetzen Sie das Gerät in den Stand-by-Modus, so wird beim nächsten Einschalten die zuvor gespielte Datei wiedergegeben.
3. Zur Beendigung der Wiedergabe drücken Sie **Stopp**.
4. Zum Ausgeben der CD drücken Sie **CD ausgeben**. Im Display wird „EJECT“ angezeigt. Wird die Disc nicht entnommen, so wird die CD nach 10 Sekunden erneut zu ihrem Schutz geladen und das Gerät begibt sich in den Stand-by-Modus. Zum Laden einer CD, die gerade ausgegeben wurde, drücken Sie erneut **CD ausgeben**.

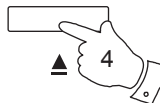
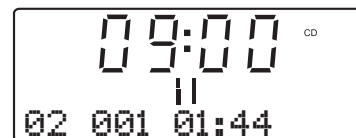
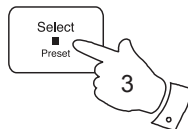
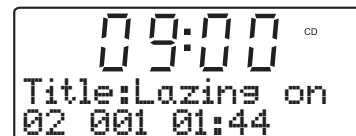
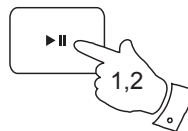

## Datei wählen

1. Während der CD-Wiedergabe drücken Sie entweder **Schneller Vorlauf** oder **Rücklauf** zum Umschalten zu der gewünschten Datei, die Dateinummer wird im Display aktualisiert. Gibt es mehr als einen Ordner, so wird nach der Wiedergabe aller Dateien im aktuellen Ordner der nächste Ordner wiedergegeben.
2. Sie können Musiktitel ebenfalls überspringen, wenn die Wiedergabe beendet ist. Mit **Schneller Vorlauf** oder **Rücklauf** springen Sie zur nächsten Datei, lassen Sie die Taste los, wenn die gewünschte Dateinummer angezeigt wird.
3. Drücken Sie **Wiedergabe/Pause** zur Wiedergabe der gewählten Datei.

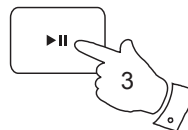
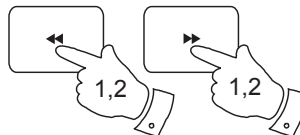

## Suchfunktion

1. Während der MP3-/WMA-CD-Wiedergabe halten Sie **Schneller Vorlauf** oder **Rücklauf** gedrückt. Lassen Sie die Taste wieder los, wenn die gewünschte Stelle erreicht wurde.

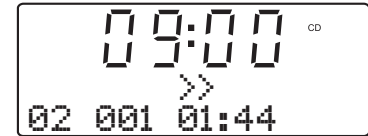
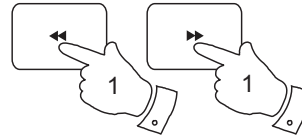

## Anderen Ordner wählen

1. Mit der MP3-/WMA-CD im Stopp- oder Wiedergabemodus drücken Sie entweder **aufwärts** oder **abwärts** Ordner. Die erste Datei des nächsten oder vorherigen Ordners wird wiedergegeben.

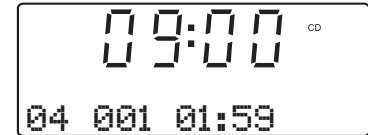
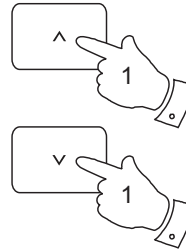

## Wiederholungs- und Mischoption

Ihr Blutune 200 bietet Ihnen die gleichen Wiedergabeoptionen für Dateien, wie für herkömmliche CDs (siehe Seiten 30-33). Zusätzlich zur Wiederholung einer einzelnen Datei und aller Dateien können Sie ebenfalls einen Ordner wiederholen.

## SD-Karten und USB-Speichermedien

Dieses Kapitel beschreibt, wie Sie Ihr Soundsystem zum Zugriff auf und zur Wiedergabe von Audiodateien auf USB-Speichermedien und Secure Digital (SD, SDHC) Karte benutzen. Das Blutune 200 kann ebenfalls auf SD-, SDHC- oder USB-Speichermedien im MP3-Format aufnehmen.

**Wichtig:** Ihr Soundsystem arbeitet nur mit USB-Flash-Speichermedien. Es kann nicht an einem Computer, einer Festplatte oder anderen USB-Geräten angeschlossen werden.

Das Blutune 200 wurde mit einer Reihe von USB-Speichermedien mit bis zu 32 GB Kapazität und SD-Karten mit bis zu 2 GB und SDHC-Karten mit bis zu 32 GB getestet. Es gibt jedoch viele unterschiedliche Kartenversionen und es kann nicht garantiert werden, dass alle Karten im Blutune 200 arbeiten. SDXC-Karten mit höherer Kapazität werden nicht unterstützt. Der Speicher muss im FAT oder FAT32 Dateisystem konfiguriert sein, um vom Blutune 200 gelesen werden zu können.

Die unterstützten Audioformate zur Wiedergabe sind MP3 und WMA. Die Wiedergabe unterstützt keine Dateien, die mit WMA Lossless, WMA Voice oder WMA10 Professional verschlüsselt sind, oder Dateien mit DRM Sicherung, egal welchen Formats.

SD-Slot und USB-Port befinden sich auf der Rückseite Ihres Soundsystems.

### Speichermedien anschließen und entfernen

1. Zum Anschluss Ihrer SD-Karte an Ihrem Soundsystem drücken Sie die Karte mit dem Aufdruck nach oben und den Kontakten zuerst im Kartenschlitz auf der Rückseite Ihres Soundsystems an, bis sie einrastet. Zum Herausnehmen der Karte drücken Sie sie zunächst an. Sie springt dann etwas heraus und kann leicht abgezogen werden.

Das USB-Speichermedium schließen Sie am rechteckigen Port auf der Rückseite Ihres Soundsystems an.

2. Zur Auswahl des SD- oder USB-Modus drücken Sie **Mode**, bis der gewünschte Modus im Display angezeigt wird.

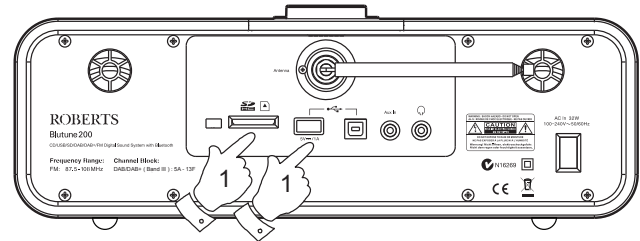

### Achtung:

Um Schäden an Ihrem Soundsystem zu vermeiden stellen Sie das Gerät bitte so auf, dass SD-Karte oder USB-Speichermedium nicht angestoßen werden können, während sie am Gerät angeschlossen sind.

Ziehen Sie USB-Speichermedium oder SD-Karte ab, bevor Sie das Gerät umsetzen oder wenn Sie die USB- oder SD-Funktion für längere Zeit nicht benutzen.

Schalten Sie das Gerät in den Stand-by-Modus, bevor Sie SD-Karte oder USB-Speichermedium abziehen.

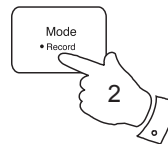

## MP3-/WMA-Dateien wiedergeben - SD/USB

1. Drücken Sie **Wiedergabe/Pause**, um die Wiedergabe von SD-Karte/USB-Speichermedium zu starten. Im Display wird die erste Ordner- und Dateinummer angezeigt – „01“ und „001“.
2. Zur Unterbrechung der Wiedergabe drücken Sie **Wiedergabe/Pause**. Zum Fortsetzen der Wiedergabe drücken Sie erneut **Wiedergabe/Pause**.
3. Zur Beendigung der Wiedergabe drücken Sie **Stopp**. Die Gesamtzahl der Dateien und Ordner auf dem Speichermedium und das Stoppsymbol (■) werden angezeigt.

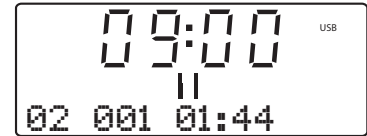
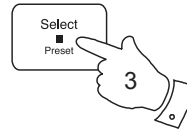
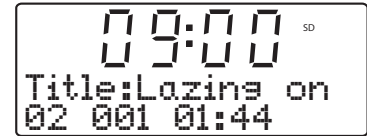
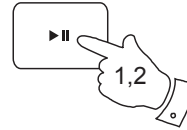

## Datei wählen

1. Während der Wiedergabe von SD-Karte/USB-Speichermedium drücken Sie entweder **Schneller Vorlauf** oder **Rücklauf** zum Umschalten zu der gewünschten Datei. Die Dateinummer wird im Display aktualisiert. Gibt es mehr als einen Ordner, so wird nach der Wiedergabe aller Dateien im aktuellen Ordner der nächste Ordner wiedergegeben.
2. Sie können Musiktitel ebenfalls überspringen, wenn die Wiedergabe beendet ist. Mit **Schneller Vorlauf** oder **Rücklauf** springen Sie zur nächsten Datei, lassen Sie die Taste los, wenn die gewünschte Dateinummer angezeigt wird.
3. Drücken Sie **Wiedergabe/Pause** zur Wiedergabe der gewählten Datei.

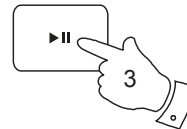
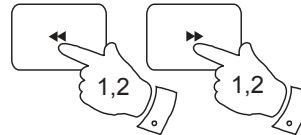

## Suchfunktion

1. Während der Wiedergabe von SD-Karte/USB-Speichermedium halten Sie **Schneller Vorlauf** oder **Rücklauf** gedrückt. Lassen Sie die Taste wieder los, wenn die gewünschte Stelle erreicht wurde.

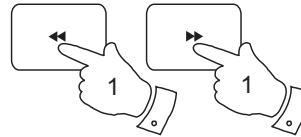

## Anderen Ordner wählen

1. Im Stopp- oder Wiedergabemodus der SD- oder USB-Wiedergabe drücken Sie **Ordner aufwärts** oder **abwärts**. Die erste Datei des nächsten oder vorherigen Ordners wird abgespielt.

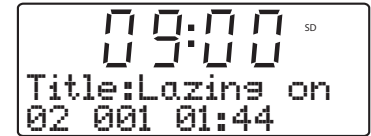
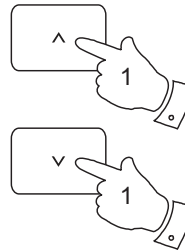

## Wiederholungs- und Mischoption

Ihr Blutune 200 bietet Ihnen die gleichen Wiedergabeoptionen für Dateien, wie für herkömmliche Audio-CDs (siehe Seiten 30-33). Zusätzlich zur Wiederholung einer einzelnen Datei und aller Dateien können Sie ebenfalls einen Ordner wiederholen.



Ihr Blutune 200 Soundsystem kann auf angeschlossene SD-/SDHC-Karten oder USB-Speichermedien aufnehmen. Die Aufnahmen erfolgen im MP3-Format bei 128 kbit/s.

SD-/SDHC- oder USB-Speichermedien müssen im FAT oder FAT32 Dateisystem sein, um mit dem Blutune 200 zu arbeiten. Die Medien werden gewöhnlich bereits formatiert geliefert oder können auf einem PC mit einem geeigneten Kartenleser (für SD-/SDHC-Karten) oder USB-Port (für USB-Speichermedien) formatiert werden.

Es können Medien benutzt werden, auf denen sich bereits Dateien befinden, die durch das Radio oder Ihren Computer geschrieben wurden. Die aufgenommenen Dateien werden den bereits vorhandenen hinzugefügt.

### Aufnahme erstellen

1. Wählen Sie die gewünschte Aufnahmequelle (DAB, UKW, CD usw.). In der Abbildung wird AUX-IN angezeigt. Stellen Sie die Lautstärke ein (die Aufnahmelautstärke wird hiervon nicht beeinflusst).
2. Schließen Sie das Speichermedium an, auf welches Sie aufnehmen möchten.
3. **Halten** Sie **Record** gedrückt. Im Display wird „Record init...“ angezeigt. Ist nur ein Speichermedium angeschlossen, so startet die Aufnahme nach einem kurzen Moment. Werden sowohl SD-Karte wie auch USB-Speichermedium erkannt, so wählen Sie im angezeigten Menü zwischen Card und USB. Wählen Sie mit **Senderwahl aufwärts** oder **abwärts** und drücken Sie **Select**. Die Aufnahme beginnt und die Aufnahmedauer wird im Display angezeigt.

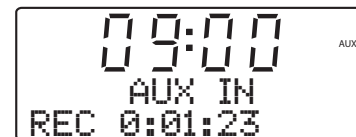
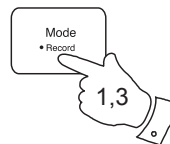
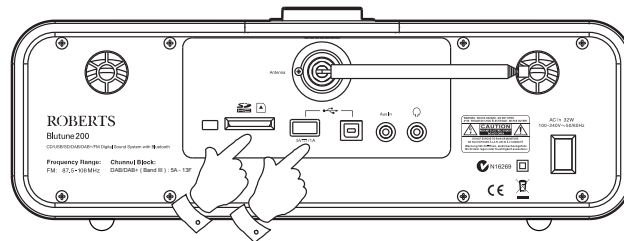

## Radioprogramm aufnehmen (Fortsetzung)

Bei Aufnahme von einer CD startet die Aufnahme am Anfang des aktuellen Titels. Jeder Titel auf der CD wird als separate Datei gespeichert.

4. Zur Beendigung der Aufnahme **halten Sie Record** gedrückt. Die Aufnahme wird beendet und eine Datei wird auf das Speichermedium geschrieben.

Die geschriebenen Dateien befinden sich im Ordner „RECORD“. Aufnahmen werden in Unterordnern entsprechend der Aufnahmequelle gespeichert:

Die Abbildung zeigt die Ordner, wie sie auf einem Windows-PC angezeigt werden, die Dateien im Ordner CD werden rechts angezeigt. Andere Ordner auf dem Speichergerät wurden dorthin vom PC kopiert.

AUXIN - für Aufnahmen vom Aux-Eingang  
BT - für Aufnahmen von Bluetooth-Geräten  
CD - für Aufnahmen von CDs  
COPY - für Aufnahmen von SD/USB/CD (MP3/WMA)  
DAB, FM - für Aufnahmen vom DAB- und UKW-Radio

**Hinweis:** Entfernen Sie SD-Karte/USB-Speichermedium nur, nachdem die Aufnahme gestoppt wurde. Ein Entfernen der Speichermedien während der Aufnahme kann zur Beschädigung der Daten und Verlust von zuvor geschriebenen Dateien auf dem Medium führen.

Der USB-Port dient der Wiedergabe von MP3- und WMA-Dateien auf dem Blutune 200, die sich auf Festkörper-Flash-Speichermedien befinden. Der USB-Port ist nicht zum Anschluss anderer USB-Geräte, wie Computer oder Festplattenlaufwerke bestimmt. Zur Wiedergabe von Dateien von einem anderen Musicplayer empfehlen wir, dass dieser am AUX-Eingang angeschlossen wird – siehe Seite 55.

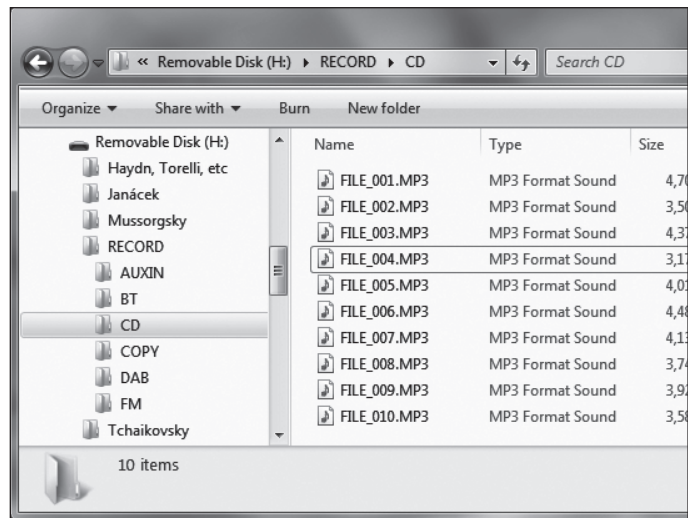
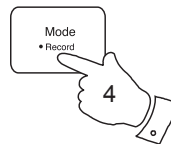

Für Aufnahmen vom Radio empfehlen wir DAB-Radio, da Sie dort weniger Störungen als im UKW-Band haben. Bei Aufnahmen vom UKW-Radio sind Störungen vom Speichergerät möglich, sofern Sie nicht einen starken Sender eingestellt haben. Die Verwendung einer externen UKW-Antenne kann das UKW-Signal deutlich verbessern. Das Kapitel „Antenne abnehmen“ auf Seite 59 beschreibt, wie die Teleskopantenne abgenommen wird, sodass eine externe Antenne über Koaxialkabel am Antennenanschluss angeschlossen werden kann.

## MP3-/WMA-Dateien von CD/SD/USB aufnehmen

Zusätzlich zur Aufnahme von herkömmlichen Quellen kann das Bluetooth 200 Soundsystem auch von MP3- oder WMA-Dateien aufnehmen, die zuvor auf CD, SD- oder USB-Medien geschrieben wurden. In diesem Fall werden die Dateien kopiert, nicht neu zu MP3 codiert, um Qualitätsverlust zu vermeiden. Sie können Dateien von CD oder SD auf USB und von CD oder USB auf SD kopieren.

1. Wählen Sie die gewünschte Aufnahmequelle (SD, USB oder CD).
2. Drücken Sie **Wiedergabe/Pause**, um die Wiedergabe des Quellenmediums zu starten (falls der Start nicht automatisch erfolgt). Stellen Sie die Lautstärke ein (die Aufnahmelautstärke wird hiervon nicht beeinflusst).
3. Schließen Sie das Speichermedium an, auf welches aufgenommen werden soll (SD oder USB).
4. **Halten** Sie **Record** gedrückt. Im Display wird „Record init...“ angezeigt.
5. Ist nur ein Speichermedientyp angeschlossen, so wird der Ton unterbrochen, während die Aufnahmequelle zum Anfang der aktuellen Datei zurückgespult wird. Anschließend wird die Aufnahme gestartet.
6. Werden sowohl SD-Karte wie auch USB-Speichermedium erkannt, so wählen Sie im angezeigten Menü zwischen Card und USB. Wählen Sie mit **Senderwahl** **aufwärts** oder **abwärts** und drücken Sie **Select**. Die Aufnahmequelle wird zum Anfang der aktuellen Datei zurückgespult und die Aufnahme beginnt.
7. Zur Beendigung der Aufnahme halten Sie **Record** gedrückt. Aufnahme und Wiedergabe werden beendet und alle abgespielten Dateien werden auf das Speichermedium kopiert.

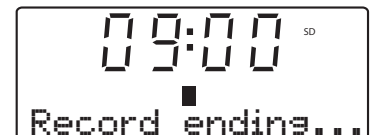
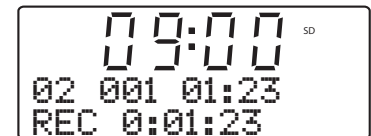
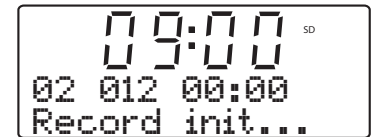
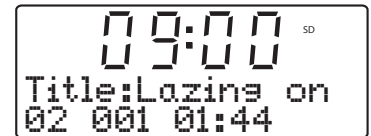
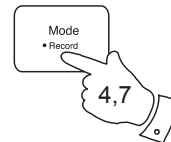
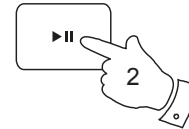
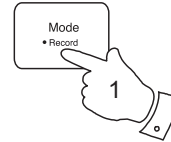

## Löschen und formatieren

Nach der Aufnahme von Dateien auf SD- oder USB-Medien können diese später gelöscht werden, um Platz für neue Aufnahmen zu schaffen. Das Blutune 200 kann einzelne oder alle Dateien auf dem Speichermedium löschen.

### Einzelne Datei löschen

Mit dieser Funktion löschen Sie die aktuelle Datei (im Wiedergabe- oder Pausemodus).

1. Mit dem Soundsystem im USB- oder SD-Modus, angeschlossenem Speichermedium und der zu löschenden Datei im Wiedergabe- oder Pausemodus halten Sie **Menu** gedrückt.
2. Drücken Sie **Senderwahl** **aufwärts** oder **abwärts**, bis im Display „Delete/Format“ angezeigt wird.
3. Drücken Sie **Select** zum Aufrufen des Lösch- und Formatierungsmenüs. Im Display wird standardgemäß „Delete“ angezeigt.
4. Zum Löschen einer einzelnen Datei (die derzeit wiedergegebene Datei) drücken Sie **Select**. Im Display wird standardgemäß „Cancel“ angezeigt.
5. Möchten Sie die Datei nicht löschen, so drücken Sie **Select**, während „Cancel“ angezeigt wird.

Alternativ drücken Sie zum Löschen der Datei **Senderwahl aufwärts** oder **abwärts** zur Anzeige von „OK“, dann drücken Sie **Select**.

Die Datei wird gelöscht und die Details der nächsten Datei werden angezeigt. Sind auf dem Speichermedium keine Dateien mehr vorhanden, so wird „No file“ angezeigt.

**Hinweis:** Nach dem Löschen ist es nicht möglich, die Datei wiederherzustellen.

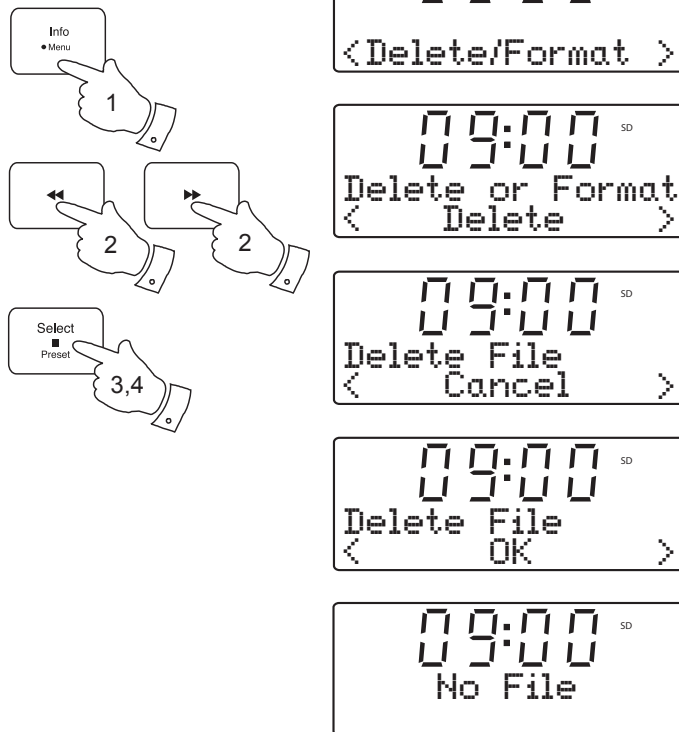

## Alle Dateien löschen

1. Mit dem Soundsystem im USB- oder SD-Modus und angeschlossenem Speichermedium halten Sie **Menu** gedrückt.
2. Drücken Sie **Senderwahl aufwärts** oder **abwärts**, bis im Display „Delete/Format“ angezeigt wird.
3. Drücken Sie **Select** zum Aufrufen des Lösch- und Formatierungsmenüs. Im Display wird standardgemäß „Delete“ angezeigt.
4. Drücken Sie **Senderwahl aufwärts** oder **abwärts** zur Anzeige von „Format“.
5. Zum Löschen aller Dateien und Ordner auf dem Speichermedium drücken Sie **Select**. Im Display wird standardgemäß „Cancel“ angezeigt.
6. Möchten Sie die Dateien nicht löschen, so drücken Sie **Select**, während „Cancel“ angezeigt wird.  
Alternativ drücken Sie zum Löschen der Dateien **Senderwahl aufwärts** oder **abwärts** zur Anzeige von „OK“, dann drücken Sie **Select**. Im Display wird „Formatting...“ angezeigt, während alle Dateien und Ordner gelöscht werden. Dieser Vorgang dauert nur einige Sekunden. Nach Beendigung des Löschvorgangs wird im Display „No file“ angezeigt.

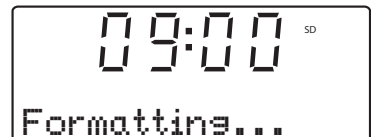
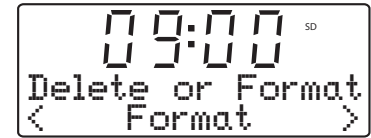
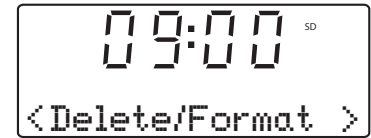
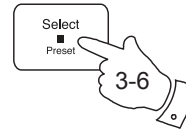
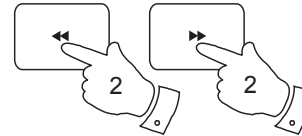
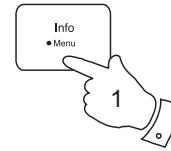

**Hinweis:** Obwohl der Löschvorgang aller Dateien hier als Formatierung beschrieben wird, handelt es sich im strengen Sinne nicht um eine Formatierung. Es ist vielmehr die Funktion „Alle Mediendateien löschen“. Nach dem Formatieren ist es nicht möglich, die vorherigen Inhalte wiederherzustellen.

## Alarmer

Ihr Soundsystem hat zwei Alarmer, mit denen Sie mit DAB-, UKW-Radio, CD, USB, SD-Karte oder Summer geweckt werden. Die Alarmer können nur im Stand-by- oder Wiedergabemodus eingestellt werden.

**Hinweis:** Werden für mehrere Sekunden keine Tasten gedrückt, so verlässt Ihr Soundsystem die Alarmerstellung wieder. Zum Verlassen der Alarmerstellungen drücken Sie **Menu**.

1. Vor dem Einstellen eines Alarms vergewissern Sie sich, dass die Uhrzeit eingestellt ist (siehe Seite 50). Halten Sie **Menu** gedrückt.
2. Drücken Sie **Senderwahl aufwärts** oder **abwärts**, bis „Set alarm“ im Display angezeigt wird. Drücken Sie **Select** zum Aufrufen des Alarmerstellungsmenus.
3. Drücken Sie **Senderwahl aufwärts** oder **abwärts** zur Anzeige des gewünschten Alarms, 1 oder 2. Drücken Sie **Select**, „Alarm Setting“ wird im Display angezeigt.
4. Drücken Sie **Select** zur Auswahl der Alarmerstellung.  
„Alarm: On/Off“ wird auf der oberen Textzeile angezeigt.
5. Drücken Sie **Senderwahl aufwärts** oder **abwärts** zur Auswahl, ob Sie den Alarm ein- oder ausschalten möchten. Bei Auswahl von Off verlassen Sie das Alarmermenü.
6. Mit „On“ im Display drücken Sie **Select**. „Alarm: Time“ wird auf der oberen Textzeile angezeigt und die Alarmstunden blinken.

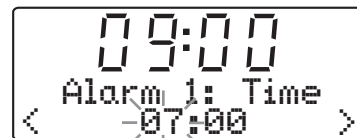
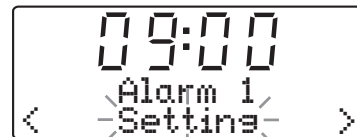
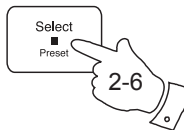
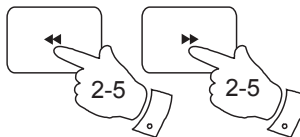
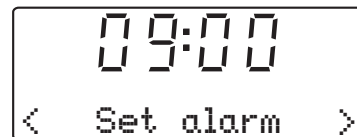
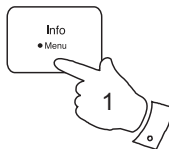

7. Drücken Sie **Senderwahl aufwärts** oder **abwärts** zur Auswahl der Alarmstunden, dann drücken Sie **Select** zur Eingabe der Stunden. Die Alarmminuten blinken.

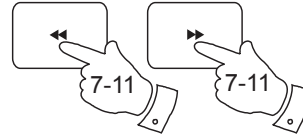

8. Drücken Sie **Senderwahl aufwärts** oder **abwärts** zur Auswahl der Alarmminuten, dann drücken Sie **Select** zur Eingabe der Minuten. „Alarm: „Mode“ wird auf der oberen Textzeile angezeigt.

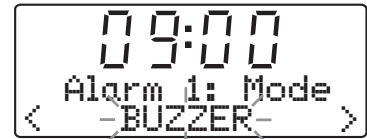
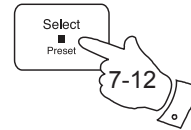

9. Drücken Sie **Senderwahl aufwärts** oder **abwärts** zur Auswahl des gewünschten Alarmmodus, dann drücken Sie **Select** zur Bestätigung der Einstellung.

Jeder Alarm kann auf einen der nachstehenden Modi eingestellt werden:



- BUZZER - weckt Sie mit einem Summeralarm
- DAB - weckt Sie mit DAB-Radio
- FM - weckt Sie mit UKW-Radio
- CD - weckt Sie mit CD-Wiedergabe
- USB - weckt Sie mit der Wiedergabe von einem USB-Speichermedium
- SD card - weckt Sie mit der Wiedergabe von einer SD-Karte

10. Drücken Sie **Select** zur Auswahl des Alarmmodus. „Alarm: Day“ wird auf der oberen Textzeile angezeigt.



11. Drücken Sie **Senderwahl aufwärts** oder **abwärts** zur Auswahl des gewünschten Tages für den Alarm. Ihr Alarm kann auf die folgenden Optionen eingestellt werden:

- Once - Der Alarm ertönt nur einmal
- Daily - Der Alarm ertönt jeden Tag
- Weekdays - Der Alarm ertönt nur wochentags
- Weekends - Der Alarm ertönt nur am Wochenende

12. Drücken Sie dann die Taste **Select**. Die Alarmlautstärke blinkt im Display. Das Soundsystem verwendet für jeden Weckruf die gespeicherten Lautstärkeinstellungen.

13. Drücken Sie **Senderwahl aufwärts** oder **abwärts** zur Auswahl der gewünschten Alarmlautstärke.

14. Drücken Sie **Select** zur Bestätigung der Alarmeinstellungen. Das Soundsystem verlässt das Alarmmenü.

Aktive Alarmer werden im Display mit  und der entsprechenden Alarmnummer angezeigt.

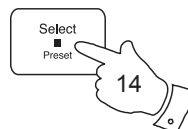
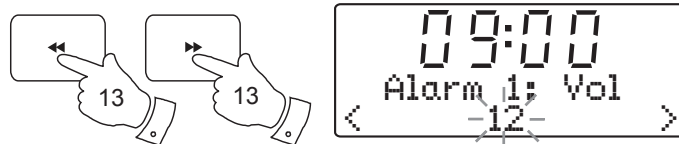

## Wenn der Weckruf ertönt

Der Alarm ertönt zur voreingestellten Zeit für bis zu 60 Minuten, sofern er nicht deaktiviert wird. Die Lautstärke des Weckrufs entspricht der während der Einstellung des Alarms gespeicherten Höhe. Kann das Radio den gewählten Sender nicht finden, wird stattdessen der Summer benutzt.

**Hinweis:** Ist das Radio mit einem Radioalarm eingeschaltet, so stehen Ihnen nur Ein/Aus und der Lautstärkeregler zur Verfügung. Siehe Snooze-Funktion auf der nächsten Seite.

Wird der Summeralarm aktiviert, so beginnt er zunächst leise und wird schrittweise lauter.

Das Alarmsymbol blinkt und das Radio stellt sich automatisch in den Standby-Modus zurück, nachdem die 60 Minuten abgelaufen sind.

## Löschen von Alarmeinstellungen

Zum Löschen eines Alarm drücken Sie, während er ertönt, **Ein/Standby-Modus**.

Zur Deaktivierung eines Alarms zu einer anderen Zeit rufen Sie das Alarmeinstellungsmenü auf und stellen Sie die Option Alarm On/Off Option auf „Off“ ein. Siehe Schritte 1-5 auf Seite 45.





## Snooze-Funktion

1. Drücken Sie während des Alarms **eine beliebige Taste** außer Ein/Stand-by-Modus oder Lautstärke, um den Alarm für 5 Minuten zu unterbrechen. Das Schlummersymbol (zZ) blinkt. Die Schlummerfunktion wird innerhalb eines Zeitraums von 60 Minuten wiederholt.
2. Zum Beenden der Schlummerfunktion drücken Sie **Ein/Stand-by-Modus**.

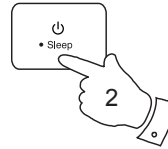

## Anzeige der Alarmerinstellungen

1. Zur Anzeige der Alarmerinstellungen halten Sie **Menu** gedrückt.
2. Drücken Sie **Senderwahl aufwärts** oder **abwärts**, bis „Set alarm“ im Display angezeigt wird. Drücken Sie **Select** zum Aufrufen des Alarmerinstellungsmenüs.
3. Drücken Sie **Senderwahl aufwärts** oder **abwärts** zur Anzeige des gewünschten Alarms, 1 oder 2. Drücken Sie dann die Taste **Select**.
4. Drücken Sie **Senderwahl aufwärts** oder **abwärts**, bis „View“ im Display angezeigt wird.
5. Drücken Sie **Select** zum Durchlaufen der einzelnen Einstellungen für den gewählten Alarm.

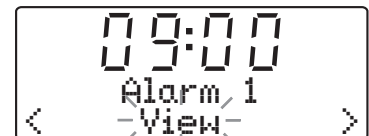
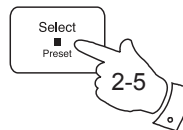
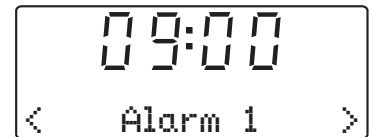
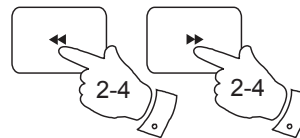
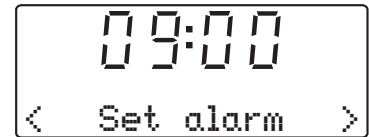
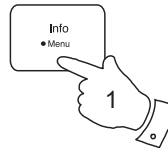

## Sleep-Funktion

Sie können für Ihr Soundsystem eine Zeit programmieren, nach deren Ablauf sich das Gerät automatisch ausschaltet. Diese Funktion kann zwischen 15 und 120 Minuten eingestellt werden. Ihr Soundsystem muss eingeschaltet sein.

1. Halten Sie **Sleep** gedrückt. „Sleep time“ wird im Display angezeigt.
2. Drücken Sie **Senderwahl aufwärts** oder **abwärts** zur Auswahl der gewünschten Ausschaltzeit. Die Optionen sind 15, 30, 60, 90 oder 120 Minuten. Mit erneutem Tastendruck stellen Sie den Sleeptimer auf Off, womit die Ausschaltfunktion aufgehoben wird.
3. Drücken Sie dann die Taste **Select**. Das Display verlässt die Schlafoptionen. Das Sleepsymbol  wird im Display angezeigt.
4. Nach Ablauf der programmierten Zeit schaltet sich Ihr Soundsystem automatisch aus.
5. Zum Deaktivieren des Sleeptimers und Ausschalten des Soundsystems, bevor die Einschlafzeit abgelaufen ist, drücken Sie **Ein/Stand-by-Modus**. Zum Deaktivieren des Sleeptimers, ohne Ihr Soundsystem auszuschalten, stellen Sie den Sleeptimer in Schritt 2 oben auf „Off“ ein.
6. Ist die Einschlafzeit eingestellt, so kann sie auch überprüft werden. Halten Sie **Sleep** gedrückt. Die verbleibende Einschlafzeit wird angezeigt.

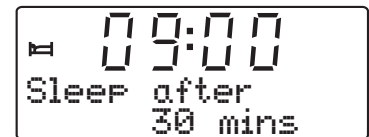
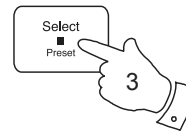
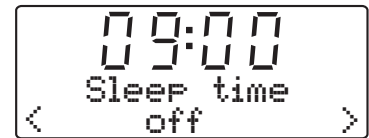
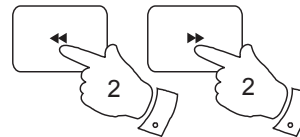
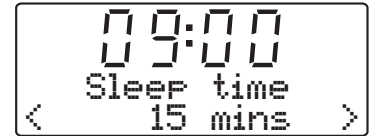
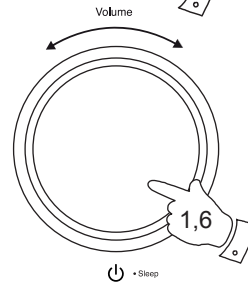
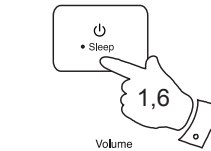

## Manuelle Einstellung der Uhrzeit

Normalerweise stellt Ihr Soundsystem die Uhrzeit automatisch anhand des DAB-Radiosignals ein. Falls kein DAB-Radiosignal empfangen wird und Sie die Uhrzeit manuell einstellen müssen, gehen Sie bitte wie folgt vor. Die Uhr kann im Stand-by-Modus oder während des Betriebs eingestellt werden.

1. Zum Einstellen der Uhrzeit halten Sie **Menu** gedrückt.
2. Drücken Sie **Senderwahl aufwärts** oder **abwärts**, bis „Set clock“ im Display angezeigt wird. Drücken Sie dann die Taste **Select**.
3. Drücken Sie **Senderwahl aufwärts** oder **abwärts**, bis „Manual“ im Display angezeigt wird.
4. Drücken Sie dann die Taste **Select**. Die Stundenanzeige blinkt nun im Display.
5. Drücken Sie **Senderwahl aufwärts** oder **abwärts**, um die Stunde einzustellen.
6. Drücken Sie **Select** zur Bestätigung. Die Minutenanzeige blinkt nun im Display.
7. Drücken Sie **Senderwahl aufwärts** oder **abwärts**, um die Minuten einzustellen.
8. Drücken Sie dann die Taste **Select**. Die Jahresanzeige blinkt nun im Display.

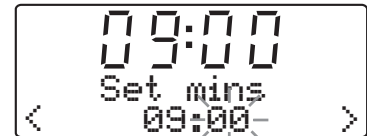
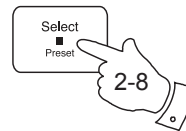
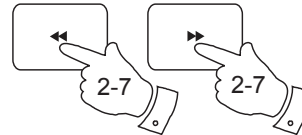
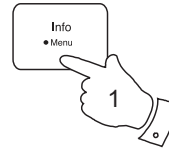

9. Drücken Sie **Senderwahl Aufwärts** oder **abwärts** zur Auswahl des Jahres.
10. Drücken Sie **Select** zur Eingabe des Jahres. Die Monatsanzeige blinkt nun im Display.
11. Drücken Sie **Senderwahl aufwärts** oder **abwärts** zur Auswahl des Monats.
12. Drücken Sie **Select** zur Eingabe des Monats. Der Tag blinkt im Display.
13. Drücken Sie **Senderwahl Aufwärts** oder **abwärts** zur Änderung des Tagesdatums.
14. Drücken Sie **Select** zur Bestätigung der Einstellung. Das Soundsystem verlässt das Menü.

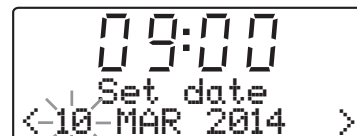
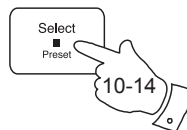
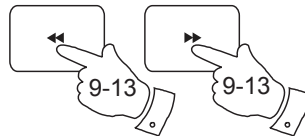

## Rückkehr zur automatischen Anzeige der Uhrzeit

Der automatische Zeiteinstellmodus kann im Stand-by-Modus oder während des Betriebs eingestellt werden.

1. Halten Sie **Menu** gedrückt.
2. Drücken Sie **Senderwahl aufwärts** oder **abwärts**, bis „Set clock“ im Display angezeigt wird. Drücken Sie dann die Taste **Select**.
3. Drücken Sie **Senderwahl aufwärts** oder **abwärts**, bis „Auto“ im Display angezeigt wird. Drücken Sie dann die Taste **Select**.
4. Das Soundsystem stellt die Uhrzeit entsprechend den empfangenen Informationen des DAB-Senders ein, wenn das Radio auf einen DAB-Sender eingestellt ist.

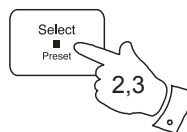
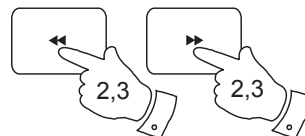
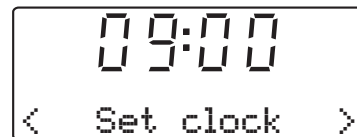
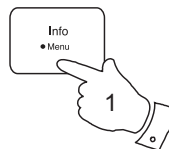

## Equalizer

Stellen Sie den Sound Ihres Blutune 200 je nach Geschmack und Programm ein. Ihr Soundsystem hat sechs Equalizer-Voreinstellungen. Alternativ können Sie Höhen und Bässe auch selbst definieren.

1. Drücken Sie **Ein/Stand-by-Modus** zum Einschalten Ihres Soundsystems.
2. Halten Sie **Menu** gedrückt.
3. Drücken Sie **Senderwahl aufwärts** oder **abwärts**, bis „Set Equalizer“ im Display angezeigt wird.
4. Drücken Sie **Select** zum Aufrufen des Equalizermenüs.
5. Drücken Sie **Senderwahl aufwärts** oder **abwärts** zum Durchlaufen der verschiedenen Optionen, bis die gewünschte Option angezeigt wird. Drücken Sie **Select** zur Bestätigung.

- a. Flat – der Klang wird nicht modifiziert
- b. Jazz
- c. Rock
- d. Classic
- e. Pop
- f. News

- Einzelheiten zum Einstellen der Höhen und Bässe finden Sie umseitig.

## Audio und Einstellungen

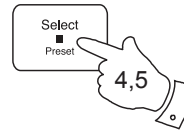
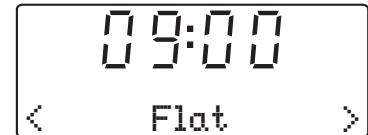
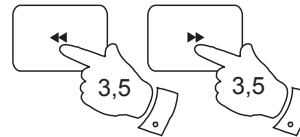
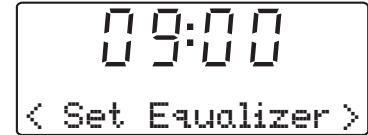
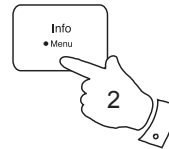

## Höhen

1. Folgen Sie den Schritten 1-4 auf der vorangehenden Seite zum Aufrufen des Equalizer-Einstellungsmenüs.
2. Drücken Sie **Senderwahl aufwärts** oder **abwärts** zum Durchlaufen der Optionen, bis „Treble“ im Display angezeigt wird.
3. Drücken Sie dann die Taste **Select**. Die aktuelle Höheneinstellung wird angezeigt.
4. Zum Einstellen der Höhen drücken Sie **Senderwahl aufwärts** oder **abwärts**, bis der gewünschte Pegel angezeigt wird.
5. Drücken Sie **Select** zur Bestätigung der Einstellung.

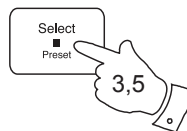
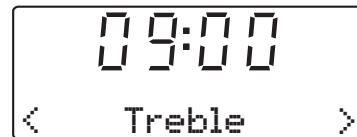
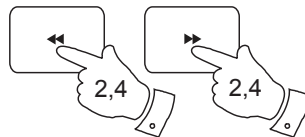

## Bässe

1. Folgen Sie den Schritten 1-4 auf der vorangehenden Seite zum Aufrufen des Equalizer-Einstellungsmenüs.
2. Drücken Sie **Senderwahl aufwärts** oder **abwärts** zum Durchlaufen der Optionen, bis „Bass“ im Display angezeigt wird.
3. Drücken Sie dann die Taste **Select**. Die aktuelle Basseinstellung wird angezeigt.
4. Zum Einstellen der Bässe drücken Sie **Senderwahl aufwärts** oder **abwärts** bis der gewünschte Pegel angezeigt wird.
5. Drücken Sie **Select** zur Bestätigung der Einstellung.

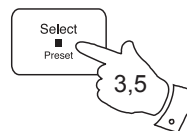
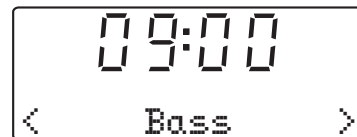
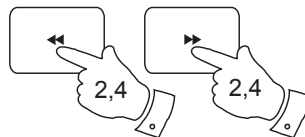

## Stummschaltung

Im DAB-, UKW-Radio- oder AUX-Eingangsmodus hat die Taste Wiedergabe/Pause eine Stummschaltfunktion. Mit Wiedergabe/Pause schalten Sie die Lautsprecher stumm.

1. Drücken Sie **Wiedergabe/Pause**, um den Ton stummzuschalten. Das Lautsprecherlautstärkesymbol im Display erlischt.
2. Drücken Sie erneut **Wiedergabe/Pause** oder eine der **Lautstärketasten** zum Aufheben der Stummschaltung.

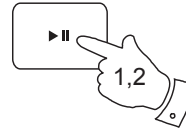

## AUX-Eingang für Zusatzgeräte

Ein 3,5 mm Stereo **AUX-Eingang** auf der Rückseite Ihres Soundsystems dient dem Anschluss eines Audiosignals von einem externen Audiogerät wie iPod, MP3- oder CD-Player.

1. Drücken Sie **Mode**, bis „AUX IN“ angezeigt wird.
2. Schließen Sie eine Stereo- oder Mono-Audioquelle (z.B. iPod, MP3- oder CD-Player) am **AUX-Eingang** an.
3. Stellen Sie die Lautstärke auf Ihrem iPod, MP3- oder CD-Player ein, um einen angemessenen Signalpegel zu gewährleisten, dann stellen Sie die **Lautstärke mit Lautstärke aufwärts** oder **abwärts** oder Drehregler Lautstärke auf dem Soundsystem ein.

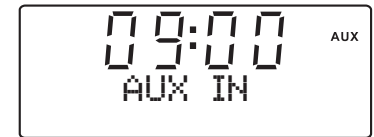
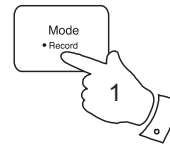
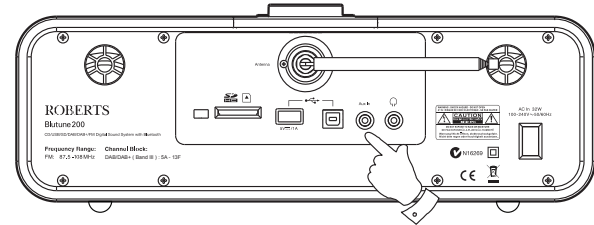

## Kopfhörerbuchse

Eine 3,5 mm Stereo **Kopfhörerbuchse** auf der Rückseite Ihres Soundsystems dient dem Anschluss von Kopfhörern. Der Anschluss der Kopfhörer schaltet die integrierten Lautsprecher automatisch stumm.

Beachten Sie bitte, dass die Empfindlichkeit von Kopfhörern sehr variiert. Wir empfehlen daher, die Lautstärke leise zu stellen, bevor Sie Kopfhörer am Soundsystem anschließen.

**WICHTIG:** Übermäßiger Schalldruck von Kopfhörern kann zu Hörschäden führen.



Zur Vermeidung von Hörschäden hören Sie Musik nicht zu lange bei hoher Lautstärke.

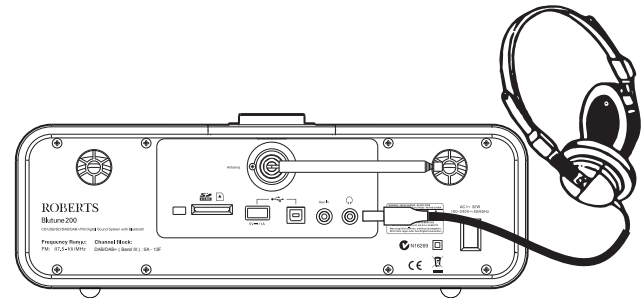



## Helligkeit im Stand-by-Modus

Die Helligkeit des Displays im Stand-by-Modus kann eingestellt werden. Im Schlafzimmer bevorzugen Sie während Stand-by-Modus höchstwahrscheinlich ein dunkleres Display.

Die Helligkeit des Displays im Stand-by-Modus kann im Stand-by- oder Wiedergabemodus eingestellt werden.

1. Halten Sie **Menu** gedrückt.
2. Drücken Sie **Senderwahl aufwärts** oder **abwärts**, bis „Set Brightness“ auf der unteren Textzeile angezeigt wird.
3. Drücken Sie **Select** zur Anzeige der aktuellen Einstellung.
4. Drücken Sie **Senderwahl aufwärts** oder **abwärts** zur Änderung der Helligkeit im Stand-by-Modus. Die Helligkeit der Hintergrundbeleuchtung ändert sich sofort, damit Sie sehen, welche Helligkeit das Display im Stand-by-Modus hat.
5. Drücken Sie **Select**, um die neue Einstellung zu speichern.

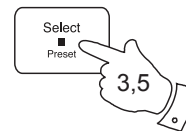
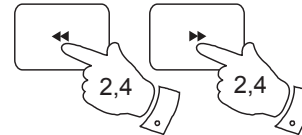
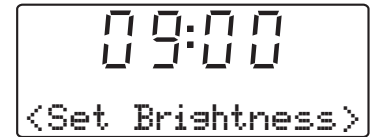
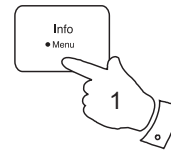

Die Standardeinstellung nach einer Systemrückstellung ist 5. Die Helligkeit kann im Bereich 1 – 7 eingestellt werden.

## Systemrückstellung

Falls Ihr Soundsystem Fehlfunktionen anzeigt, oder Anzeigen im Display fehlen bzw. unvollständig sind, führen Sie bitte wie folgt eine Rückstellung durch.

1. Halten Sie **Menu** gedrückt.
2. Drücken Sie **Senderwahl aufwärts** oder **abwärts**, bis im Display „System reset“ angezeigt wird.
3. Drücken Sie dann die Taste **Select**. Im Display wird „Press SELECT to reset“ angezeigt.
4. Drücken Sie erneut **Select** zur Bestätigung der Rückstellung.
5. Es wird eine vollständige Rückstellung durchgeführt. Die Senderliste und Favoriteneinstellungen werden gelöscht. Alarmer werden gelöscht und Equalizer- und Helligkeitseinstellungen werden auf ihre Standardwerte zurückgestellt. Die Uhr wird zurückgestellt und das Gerät verhält sich wie beim ersten Einschalten (siehe Seite 9).

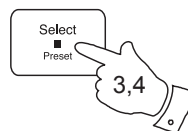
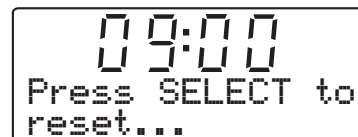
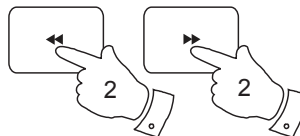
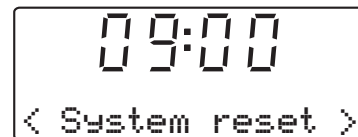
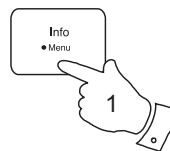

Bei Fehlfunktion durch elektrostatische Entladung führen Sie eine Rückstellung wie oben beschrieben durch, um den normalen Betrieb des Geräts wiederherzustellen. Falls Sie die Rückstellung wie oben beschrieben nicht durchführen können, ist es erforderlich, den Stecker zu ziehen und das Gerät erneut anzuschließen.

Lässt sich ein Problem nicht beheben, so lesen Sie bitte hinten in diesem Handbuch in den Garantiebestimmungen nach, wie Sie Hilfe für Ihr Soundsystem erhalten.

## Software-Version anzeigen

Das Soundsystem kann die Versionsnummern der unterschiedlichen Softwarekomponenten einstellen. Diese Anzeigen dienen nur als Referenz zur Wartung oder für den Kundendienst.

Zur Anzeige der Systemsoftware-Version gehen Sie wie folgt vor:

1. Halten Sie **Menu** gedrückt.
2. Drücken Sie **Senderwahl aufwärts** oder **abwärts**, bis die Informationen zur Software-Version für einige Sekunden angezeigt werden.

Zur Anzeige der DAB/UKW-Radio Software-Version gehen Sie wie folgt vor:

1. Im DAB-Modus halten Sie **Menu** gedrückt. „DAB Menu“ wird im Display angezeigt. Drücken Sie **Select** zum Aufrufen des DAB-Menüs.
2. Drücken Sie **Senderwahl aufwärts** oder **abwärts**, bis auf dem Display angezeigt wird: „SW Version“. Drücken Sie **Select** zur Anzeige der Software-Version.
3. Drücken Sie **Menu**, um die Anzeige wieder auszublenden.

Zur Anzeige der CD/MP3/WMA Software-Version gehen Sie wie folgt vor:

1. Im CD-Modus ohne eingelegte CD halten Sie **Menu** gedrückt.
2. Drücken Sie **Senderwahl aufwärts** oder **abwärts**, bis die Informationen zur Software-Version für einige Sekunden angezeigt werden.

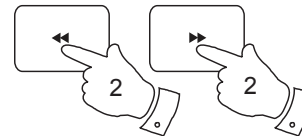
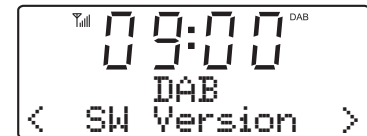
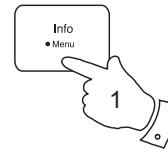
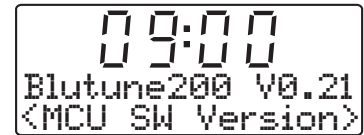

## Antenne abnehmen

Die montierte Teleskopantenne ist für die meisten Anwendungen geeignet. Eine Wurfantenne ist als Alternative mitgeliefert und die Teleskopantenne kann abgenommen werden, um sie zu montieren oder um über Koaxialkabel eine Hausantenne anzuschließen.

Entfernen Sie zunächst mit einem kleinen Kreuzschlitzschraubendreher die beiden kleinen Schrauben, welche die Abdeckung des Antennenanschlusses halten. Mit dem mitgelieferten Schraubenschlüssel schrauben Sie vorsichtig die Teleskopantenne mit Linksdrehung ab.

Die Wurfantenne wird einfach auf den freigelegten F-Stecker gedrückt.

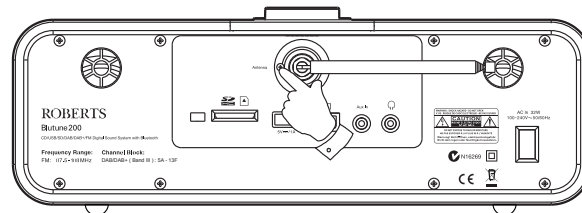

## USB-Port zum Laden von Smartphone

Zusätzlich zur Wiedergabe und Aufnahme von Audiodateien kann der USB-Port auf der Rückseite Ihres Soundsystems zum Laden Ihres Smartphones oder Tablets verwendet werden. Benutzen Sie das jeweils für das Gerät mitgelieferte Ladekabel.

Bitte beachten Sie, dass der maximale Ladestrom 1 A beträgt. Darüber hinaus identifizieren viele Geräte Ihre eigenen Ladegeräte. Das bedeutet, dass das Laden über Ihr Soundsystem länger dauern kann, als mit dem Ladegerät des Herstellers. Lässt sich Ihr Gerät nicht laden, so handelt es sich nicht um eine Fehlfunktion des Soundsystems.

## USB-Port zur Softwareaktualisierung

Werden Softwareaktualisierungen für Ihr Soundsystem zur Verfügung gestellt, so erhalten Sie Informationen zur Aktualisierung Ihres Soundsystems auf unserer Website <http://www.robertsradio.com>

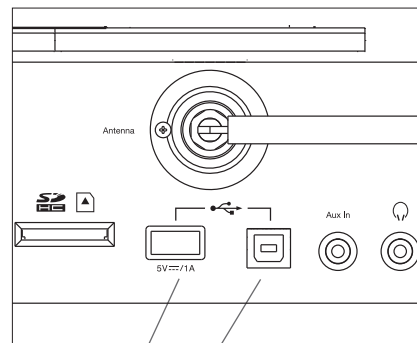

Ladeausgang

Aktualisierungs-Buchse

Setzen Sie Ihr Soundsystem nicht Wasser, Dampf oder Sand aus. Lassen Sie Ihr Soundsystem nicht an Orten stehen, an denen extreme Hitze das Gerät beschädigen könnte.

Wir empfehlen, möglichst das DAB-Band zu benutzen, da dies zu besseren Ergebnissen bezüglich Qualität und Störungsfreiheit führt als im UKW-Band.

Das Typenschild befindet sich auf der Rückseite des Soundsystems.

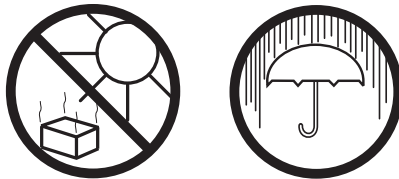

- Setzen Sie das Soundsystem nicht Spritzwasser oder Tropfwasser aus und stellen Sie keine mit Wasser gefüllten Gegenstände (wie Vasen) auf dem Soundsystem ab.
- Wir empfehlen, auf allen Seiten einen Mindestabstand (wenigstens 10 cm) zu anderen Gegenständen einzuhalten, um eine ordnungsgemäße Belüftung zu gewährleisten.
- Die Belüftung des Geräts darf nicht durch das Abdecken des Geräts oder dessen Lüftungsschlitze mit Zeitungen, Tischdecken, Gardinen usw. beeinträchtigt werden.
- Stellen Sie keine offenen Flammen wie brennende Kerzen auf das Gerät.
- Betreiben Sie das Gerät nicht bei extremen Temperaturen. Lassen Sie das Gerät nicht unbeaufsichtigt in Autos, auf Fensterbänken oder in der Sonne stehen.
- Das Radio darf nur in einem moderaten Klima verwendet werden.

## Spezifikationen

### Spannungsversorgung

Netzspannung 100-240 V~, 50/60 Hz (32 W max.)  
Batterie (Fernbedienung) 1 x CR2032

### Frequenzbereich

UKW 87,5 - 108 MHz  
DAB 174,928 - 239,200 MHz

## Ausstattung, Anschlüsse

Ausgangsleistung 2 x 8 Watt  
Kopfhörerbuchse 3,5 mm  
AUX-Eingang für Zusatzgeräte 3,5 mm

Antennenanschluss UKW Teleskopantenne  
DAB Teleskopantenne

Änderungen ohne Vorankündigungen vorbehalten.



Dieses Gerät ist für vierundzwanzig Monate ab dem Kaufdatum für den Originalerwerber bei Defekten aufgrund Fertigungs- oder Materialfehlern gemäß nachstehenden Abläufen garantiert. Sollten während dieser Garantiezeit Komponenten oder Bauteile ausfallen, so werden diese kostenfrei ersetzt oder repariert.

Ausgeschlossen von der Garantie sind:

1. Schäden aufgrund unsachgemäßer Benutzung.
2. Folgeschäden.
3. Produkte mit entfernten oder verfremdeten Seriennummern.

Hinweis: Beschädigte oder abgebrochene Teleskopantennen sind von der Garantie ausgeschlossen.

Garantieansprüche:

Jegliche Garantieansprüche müssen über den Fachhändler erfolgen, von dem das Produkt gekauft wurde. Es ist wahrscheinlich, dass Ihr Roberts-Händler in der Lage ist, jeden möglichen Defekt schnell und effizient zu beheben, aber sollte es erforderlich sein, schickt der Händler das Produkt an den Kundendienst des Unternehmens zur Wartung. Kann das Gerät nicht an den Roberts-Fachhändler zurückgegeben werden, von dem es gekauft wurde, so wenden Sie sich bitte unter Verwendung der Kontaktdetails auf der Website [www.robertsradio.com](http://www.robertsradio.com) an Roberts Radio.

Für Reparaturen außerhalb der Garantiezeit siehe Registerkarte „Kundendienst“ auf der Website [www.robertsradio.com](http://www.robertsradio.com).

*Diese Hinweise beeinträchtigen nicht die gesetzlichen Rechte des Verbrauchers.*

**ROBERTS RADIO LIMITED**

Am Goldenen Feld 18  
95326 Kulmbach  
Deutschland

Website: <http://www.robertsradio.com>

