

ROBERTS

Ortus Time

Radio réveil numérique DAB / DAB+ / FM RDS



DAB
Digital Audio Broadcasting

DAB+

+ Digital
Radio

Veuillez lire ce manuel avant utilisation

Contenu

<i>Contrôles</i>	2	<i>Fonction sommeil</i>	14
<i>Utilisation du radio-réveil pour la première fois</i>	3	<i>Mise à jour automatique de l'heure</i>	14
<i>Fonctionnement de votre radio-réveil - DAB</i>	4	<i>Réglage du format de l'heure</i>	15
<i>Utilisation des boutons</i>	4	<i>Réglage de l'heure manuellement</i>	15
<i>Sélection d'une station - DAB</i>	5	<i>Version du logiciel</i>	16
<i>Les services secondaires - DAB</i>	5	<i>Gradateur du rétro-éclairage de l'écran</i>	16
<i>Recherche de nouvelles stations - DAB</i>	5	<i>Fonctions linguistiques</i>	17
<i>Réglage manuel - DAB</i>	6	<i>Fonctions égaliseur</i>	17-18
<i>Paramètres de commande de la portée dynamique ou signal DRC — DAB</i>	6	<i>Prise USB pour la recharge des smartphones ou tablettes</i>	18
<i>Supprimer des stations - DAB</i>	7	<i>Prise du haut-parleur</i>	19
<i>Utilisation de votre radio - FM</i>	7	<i>Prise d'entrée auxiliaire</i>	19
<i>Réglage manuel - FM</i>	8	<i>Réinitialisation du système</i>	20
<i>Paramètres de sensibilité de la recherche - FM</i>	8	<i>Conseil en compatibilité électromagnétique</i>	20
<i>Options d'affichage - DAB/FM</i>	9	<i>Marquages du produit</i>	20
<i>Présélection des stations</i>	10	<i>Avis de sécurité</i>	21
<i>Réglage des heures d'alarme</i>	11-12	<i>Spécifications</i>	22
<i>Annulation des alarmes</i>	13	<i>Caractéristiques du circuit</i>	22
<i>Fonction répétition</i>	13	<i>Garantie</i>	Dernière page
<i>Pour afficher les paramètres d'alarme</i>	13		

Commandes

(Haut)

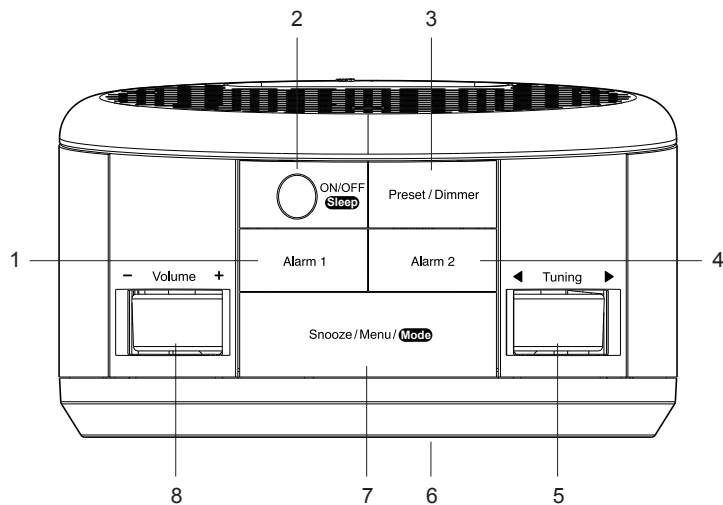

1. Bouton Alarme 1 / Volume Bas
2. Bouton Marche / Arrêt / Sommeil
3. Bouton Présélection / Gradateur
4. Bouton Alarme 2 / Volume Haut
5. Réglage / Sélection / Contrôle d'information
6. Affichage LCD
7. Bouton Snooze / Menu / Mode
8. Réglage du volume

(Arrière)

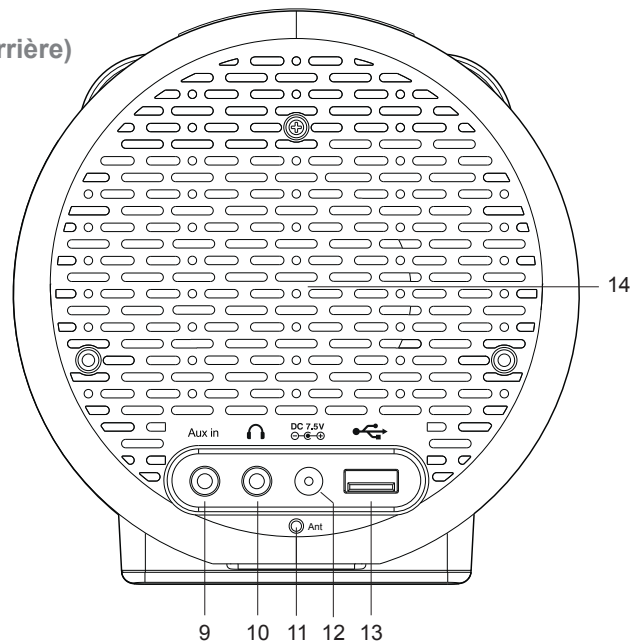

9. Prise d'entrée auxiliaire
10. Prise Casque
11. Fil d'antenne DAB / FM
12. Prise femelle DC
13. Prise de charge USB
14. Haut-parleur
15. Prise Micro USB
(sous l'unité pour utilisation de service uniquement)

Utilisation du radio-réveil pour la première fois

1. Placez la radio-réveil sur une surface plane.
2. Déployez soigneusement et complètement le fil d'antenne situé à l'arrière de votre radio-réveil. Placez le fil d'antenne de sorte qu'il soit aussi droit que possible s'étendant au-dessus ou en dessous du radio-réveil.
3. Branchez l'adaptateur secteur dans la prise DC située à l'arrière du radio-réveil (marquée 'DC') en veillant à ce que le connecteur soit complètement enfoncé dans la prise.
4. Branchez l'autre extrémité du cordon de l'adaptateur dans la prise murale.
5. L'écran affichera 'WELCOME' pendant quelques secondes. Pendant ce temps, la radio balaye pour trouver un signal radio DAB. Après une courte période, l'heure et le jour actuels s'affichent à l'écran et les aiguilles de l'horloge seront réglées à l'heure correcte.
6. Si aucun signal n'est trouvé, '0:00' sera affiché. Il peut être nécessaire de déplacer votre radio-réveil à une position donnant une meilleure réception. Vous devez ensuite effectuer un balayage pour trouver les stations comme décrit à la page 5.

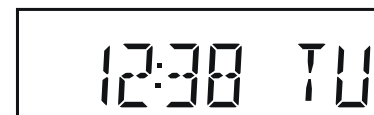
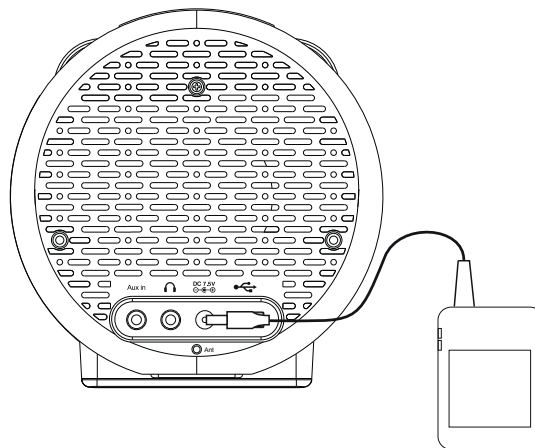

L'adaptateur électrique doit être déconnecté de la radio-réveil et du secteur quand il n'est pas en cours d'utilisation.

IMPORTANT : L'adaptateur est utilisé pour brancher le produit sur le secteur. La prise de courant et tout bloc secteur à directions multiples utilisé pour le produit doivent rester accessibles pendant une utilisation normale. Pour déconnecter le produit du secteur, l'adaptateur doit être débranché complètement de la prise murale.

Utilisez uniquement l'adaptateur secteur fourni avec le produit ou un équivalent authentique fourni par Roberts Radio. L'utilisation d'adaptateurs alternatifs invalide la garantie.

Fonctionnement de votre radio-réveil - DAB

1. Pressez le bouton **On/Off** pour allumer votre radio-réveil.
2. Lors de la première mise en marche, le radio-réveil sera en mode DAB. Après chaque utilisation, le radio-réveil se souviendra du mode utilisé, puis passera dans ce mode la prochaine fois qu'il est utilisé. Si le radio-réveil a déjà été utilisé, la dernière station écoutée sera sélectionnée.
3. Si c'est la première fois que le radio-réveil a été utilisé, un balayage des canaux DAB Bande III sera effectué (selon si le balayage est déjà terminé en mode veille). L'affichage indiquera les progrès de la recherche de station pendant le processus de balayage. Le numéro sur la droite de l'écran correspond au nombre de stations trouvées.
4. Une fois que le balayage est terminé, la première station (en ordre alphanumérique 0...9...A...Z) sera sélectionnée. La première station dans la liste des stations trouvées lors du balayage sera jouée. L'écran affichera le nom de la station.
5. Il peut être nécessaire, si aucun signal n'est trouvé, de déplacer votre radio-réveil à une position donnant une meilleure réception. Vous devez ensuite effectuer un balayage pour trouver les stations comme décrit à la page 5.

 - Votre radio-réveil inclut un indicateur  sur l'affichage pour indiquer la puissance du signal radio DAB reçu.

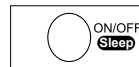

Remarque : La première fois que vous allumerez le radio-réveil, le volume sera pré-réglé sur un volume modéré, au cas où le volume de l'émission serait très bas. Une fois que vous aurez réglé le volume, le radio-réveil se souviendra de votre réglage et l'appliquera la prochaine fois que vous l'utilisez.

Utilisation des boutons

La plupart des opérations sur le radio-réveil sont effectuées par une simple pression sur un bouton.

Quelques opérations nécessitent une pression plus longue d'un bouton. Dans ce cas, les instructions vous indiqueront d'appliquer une pression prolongée, et le bouton doit être maintenu enfoncé pendant 2 ou 3 secondes, jusqu'à ce que le radio-réveil ait répondu. Un exemple de ceci consiste à appuyer longuement sur le bouton Menu / Mode pour changer le mode de fonctionnement du radio-réveil.

Sélection d'une station - DAB

1. Pressez **On/Off** pour allumer la radio.
2. À plusieurs reprises, appliquez une **pression prolongée** sur **Menu/Mode** jusqu'à ce que le mode 'DAB' soit sélectionné.
3. Tournez **Tuning** pour naviguer dans la liste des stations disponibles.
4. Pressez **Tuning** pour sélectionner et régler la station souhaitée.
5. Ajustez le **Volume**.

Remarque : Si après avoir sélectionné une station le message 'OFF AIR' (*Aucune Émission*) s'affiche, vous devrez peut-être déplacer votre radio-réveil vers un endroit qui offre une meilleure réception.

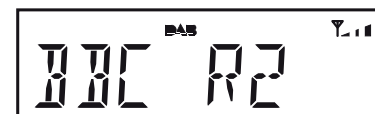
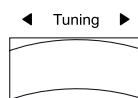
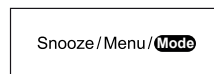
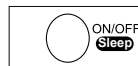

Les services secondaires - DAB

Certaines stations radios peuvent avoir une ou plusieurs émissions additionnelles associées. Si celles-ci sont disponibles, elles apparaîtront immédiatement après la station principale lorsque vous tournez la commande **Tuning** dans le sens des aiguilles d'une montre. Pour syntoniser le service sélectionné, appuyez sur **Tuning**.

Recherche de nouvelles stations - DAB

Il est possible que de nouvelles stations deviennent disponible avec le temps ou bien vous avez déménagé vers une autre région. Dans ce cas il sera peut-être nécessaire d'effectuer une nouvelle recherche de stations.

1. Pressez **On/Off** pour allumer la radio.
2. À plusieurs reprises, appliquez une **pression prolongée** sur **Menu/Mode** jusqu'à ce que le mode 'DAB' soit sélectionné.
3. Pressez **Menu/Mode**. 'SCAN' va s'afficher sur l'écran.
4. Pressez **Tuning**. Votre radio-réveil va effectuer une recherche de stations DAB sur la Bande III. Le nombre de stations indiquées par le compteur (situé sur le côté droit de l'écran) augmente au fur et à mesure que la recherche trouve de nouvelles stations et les ajoute à la liste enregistrée par la radio.

Réglage manuel - DAB

Le réglage manuel vous permet de régler manuellement votre radio-réveil sur une fréquence DAB particulière de la Bande III. Toutes nouvelles stations trouvées seront ajoutées à la liste des stations. Cette fonction peut aussi servir à faciliter le positionnement de l'antenne ou du radio-réveil pour optimiser la réception d'une station ou d'une fréquence spécifique.

1. À plusieurs reprises, appliquez une **pression prolongée** sur **Menu/Mode** jusqu'à ce que le mode 'DAB' soit sélectionné.
2. Pressez **Menu/Mode**.
3. Faites tourner **Tuning** jusqu'à ce que l'écran affiche 'MANUAL'. Pressez **Tuning**.
4. Faire tourner **Tuning** pour choisir le canal DAB souhaité. Pressez **Tuning** pour régler la fréquence choisie.
5. Si un signal est présent, il s'affichera dans l'indicateur de puissance du signal. L'indicateur de signal minimum (!) indique la puissance minimum du signal requise pour une bonne réception DAB.
6. Quand un signal DAB est trouvé, comme indiqué par les chevrons d'indication du signal, toute nouvelle station radio trouvée avec ce signal sera ajoutée à la liste enregistrée par le radio-réveil. Pressez **Menu/Mode** pour quitter.

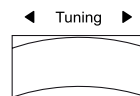
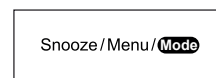

Réglage du Contrôle de plage dynamique (DRC) - DAB

L'utilitaire DRC peut faciliter l'audition de sons bas quand vous utilisez le radio-réveil dans un environnement bruyant. Le paramètre DRC par défaut est 0.

1. Une fois en mode DAB, pressez **Menu/Mode**.
2. Tournez **Tuning** jusqu'à ce que 'DRC' s'affiche. Pressez **Tuning**.
3. Tournez **Tuning** pour choisir le réglage DRC souhaité.
DRC 0 - DRC est désactivé, les émissions DRC seront ignorées. DRC 1/2 - le niveau de DRC est réglé sur 1/2 de celui de l'émetteur. DRC 1 - le niveau de DRC est réglé comme celui de l'émetteur.
4. Pressez **Tuning** pour confirmer le réglage. **Remarque** : Toutes les émissions DAB n'utilisent pas la fonction DRC. Si l'émetteur ne fournit pas d'informations DRC, le réglage DRC du radio-réveil n'aura aucun effet.

Supprimer des stations - DAB

Si vous déménagez vers une autre région, certaines des stations de la liste ne seront plus disponibles. De temps en temps, certains services DAB peuvent cesser d'émettre, changer de position ou de fréquence. Les stations qui ne peuvent pas être trouvées ou qui n'ont pas été reçues depuis longtemps apparaissent dans la liste des stations avec un point d'interrogation. La fonction Purger les stations va supprimer les stations DAB marquées dans votre liste des stations.

1. Une fois en mode DAB, pressez **Menu/Mode**.
2. Tournez **Tuning** jusqu'à ce que 'PRUNE' soit affiché. Pressez **Tuning**.
3. Tournez **Tuning** jusqu'à ce que 'Y' soit affiché. Pressez **Tuning** pour supprimer les noms de stations non valides de la liste des stations.
4. Si vous ne souhaitez pas purger les stations sélectionnez 'N' dans l'étape 3 ci-dessus.

Remarque : Si vous avez changé de région, nous vous recommandons d'effectuer une nouvelle recherche de stations (consultez la section 'Trouver de nouvelles stations', page 5).

Utilisation de votre radio - FM

1. Déployez soigneusement l'antenne filaire. Pressez **On/Off** pour allumer le radio-réveil.
2. À plusieurs reprises, appliquez une **pression prolongée** sur **Menu/Mode** jusqu'à ce que le mode 'FM' soit sélectionné.
3. Tournez **Tuning** dans le sens des aiguilles d'une montre, puis appliquez une **pression prolongée** sur la commande **Tuning**. Votre radio-réveil va effectuer une recherche de bas en haut de la bande de fréquence et s'arrêtera automatiquement dès qu'il détectera une station ayant un signal d'une puissance suffisante.
4. Après quelques secondes, l'affichage se mettra à jour. L'affichage indique la fréquence du signal découvert. Si le signal est suffisamment fort et qu'il y a des données RDS alors le radio-réveil affichera le nom de la station.
5. Tournez **Tuning** dans le sens inverse des aiguilles d'une montre, puis appliquez une **pression prolongée** sur la commande **Tuning**. Votre radio-réveil va effectuer une recherche de haut en bas de la bande de fréquence FM (de la haute fréquence à la basse fréquence). Une fois la limite de la largeur de bande atteinte, la radio recommencera la recherche depuis l'autre extrémité de la bande. Ajustez le **Volume**. Pour éteindre votre radio, pressez **On/Off**.

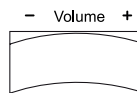
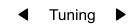
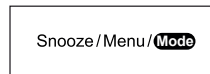
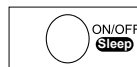
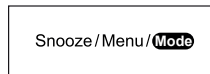

Réglage manuel - FM

1. Faites tourner **Tuning** pour sélectionner une station. La fréquence va changer par incréments de 50kHz.
2. Ajustez le **Volume**.

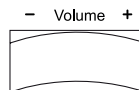
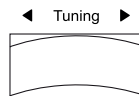

Paramètres de sensibilité de la recherche - FM

Votre radio-réveil va rechercher normalement les émissions FM suffisamment puissantes pour offrir une bonne qualité de réception. Toutefois, vous pouvez aussi régler la fonction Recherche automatique pour qu'elle recherche des signaux plus faibles, provenant probablement d'émetteurs plus lointains. Votre radio-réveil inclut une option local/distant pour la fonction de recherche automatique.

1. Une fois en mode FM, pressez **Menu/Mode**.
2. L'écran affichera 'SCAN'. Pressez **Tuning**.
3. Tournez **Tuning** pour choisir l'option 'LOCAL' ou 'DISTANT'. L'option Distant permet à la radio de trouver des signaux plus faibles au cours de la recherche.
4. Pressez **Tuning** pour confirmer. Les paramètres Proche ou Distant sont stockés dans la mémoire du radio-réveil et restent actif jusqu'à ce que vous les changiez ou jusqu'à la prochaine réinitialisation du système.

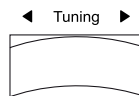
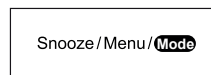

Remarque : Les paramètres initiaux (par défaut ou après une réinitialisation du système) font que la radio ignore les signaux les plus faibles (ou plus distants).

Options d'affichage - DAB/FM

En mode DAB ou FM, votre radio-réveil dispose d'une gamme d'options d'affichage :

1. Pressez **Tuning** pour parcourir les options. Tous les affichages sauf l'affichage de texte seront remplacés par l'heure 10 secondes plus tard.

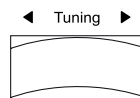

Options d'affichage DAB

Votre radio-réveil peut afficher les éléments suivants en mode DAB :

Nom de la station, texte défilant, type de programme, nom du multiplex, fréquence, débit, puissance du signal, l'heure et la date.

Pour la puissance du signal, le marqueur de signal minimum (f) indique la puissance minimum du signal requise pour une bonne réception DAB. Les chevrons d'indicateur de signal augmentent ou diminuent selon la force du signal au fur et à mesure que vous ajustez l'antenne filaire ou la position de votre radio-réveil.

Options d'affichage FM

En mode FM, votre radio-réveil peut utiliser le système de données radio (RDS) pour afficher le nom de la station de radio et le texte supplémentaire fourni par le diffuseur et où le signal radio est suffisamment clair.

Votre radio-réveil peut afficher les éléments suivants en mode FM :

Nom de la station, fréquence, texte défilant, type de programme, l'heure et la date.

Défilement du texte (DAB et FM)



Force du signal (DAB uniquement)



Fréquence (DAB et FM)



Heure et jour (DAB et FM)



Présélection des stations

Vous pouvez stocker vos stations de radio DAB et FM préférées dans la mémoire de stations présélectionnées. Il y a 20 options de présélection dans votre radio-réveil, 10 pour le DAB et 10 pour la FM. Les présélections sont mémorisées par votre radio-réveil en cas de panne de courant.

La procédure de réglage des présélections et la syntoniser des stations FM et DAB s'effectue de la même façon, tel que décrit ci-dessous.

Stockage d'une présélection

1. Pressez **On/Off** pour allumer le radio-réveil.
2. Sélectionnez le mode **DAB** ou **FM** en utilisant le bouton **Menu/Mode**.
3. Sélectionnez la longueur la station souhaitée.
4. Appuyez et relâchez le bouton **Preset**. L'affichage montrera, par exemple, 'Empty 1' si aucune station n'a été stockée dans cette présélection.
5. Faites tourner **Tuning** pour sélectionner le numéro de station présélectionnée désiré sous lequel vous souhaitez mémoriser la station.
6. Pressez **longuement** sur le bouton **Tuning**. L'écran affichera 'STORED'. La station sera enregistrée sous la présélection choisie. Répétez cette procédure pour les touches de présélection restantes. Les stations qui sont déjà enregistrées dans les présélections peuvent être remplacées en suivant la procédure décrite ci-dessus.

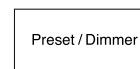
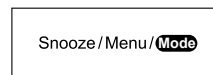

Rappel d'une présélection

1. Pressez **On/Off** pour allumer le radio-réveil.
2. Sélectionnez le mode **DAB** ou **FM** en utilisant le bouton **Menu/Mode**.
3. Appuyez et relâchez le bouton **Preset**. L'affichage montrera, par exemple, 'Empty 1' si aucune station n'a été stockée dans cette présélection. Si une présélection a été stockée, l'écran affiche soit le nom de la station (DAB) soit la fréquence (Station FM).
4. Pressez **Tuning** pour sélectionner la station souhaitée. Pressez **Tuning**. Votre radio-réveil va alors se régler à la station mémorisée dans la mémoire de présélection choisie.

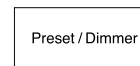
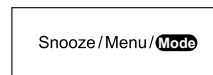

Réglage des heures d'alarme

Votre radio-réveil dispose de deux alarmes qui peuvent être réglées pour vous réveiller au DAB, la radio FM ou le buzzer. Chaque alarme peut être réglée pour sonner une fois, tous les jours, en semaine ou les weekends. Dans le cas d'une coupure de courant votre radio-réveil a une mémoire intégrée qui conservera vos paramètres d'alarme. Assurez-vous que l'heure est correctement réglée avant de régler les alarmes. **Remarque : Les alarmes peuvent être définies uniquement lorsque votre radio-réveil est en mode veille.**

Remarque : Si aucune touche n'est pressée pendant 10 secondes, votre radio-réveil quittera la configuration de l'alarme.

1. Si nécessaire, pressez **On/Off** pour éteindre le radio-réveil.
2. Pressez **longuement** sur les boutons **Alarm 1** ou **Alarm 2**.
3. 'ALARM 1' ou 'ALARM 2' s'affichera sur l'écran et le témoin d'alarme clignotera. Pressez **Tuning** pour entrer dans le menu de réglage de l'alarme.
4. Tournez **Tuning** pour choisir ON ou OFF. Si Arrêt est sélectionné, le réglage actuel de cette alarme sera annulé.
5. Avec 'ON' sélectionné, pressez **Tuning** pour faire clignoter les chiffres des heures de l'alarme sur l'affichage.
6. Tournez **Tuning** pour choisir l'heure désirée de l'alarme.
7. Pressez **Tuning**. Les chiffres des minutes d'alarme clignoteront sur l'écran.
8. Tournez **Tuning** pour choisir la minute d'alarme désirée.
- Si votre radio-réveil a été configuré pour utiliser le format d'horloge de 12 heures, il y aura une option pour régler AM ou PM.
9. Pressez **Tuning**. L'option du jour d'alarme clignotera sur l'écran.
10. Tournez **Tuning** pour choisir l'option du jour d'alarme souhaité :

Daily	- retentira chaque jour
Once	- retentira une seule fois
Weekends	- retentira seulement les weekends
Weekdays	- retentira uniquement en semaine

- Si vous réglez l'alarme sur une seule fois, passez à l'étape 11 ci-dessous. Sinon, passez à l'étape 17.

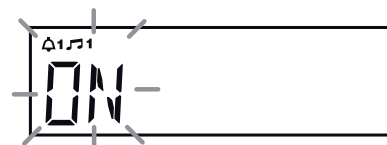
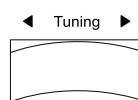
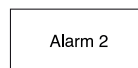
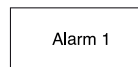
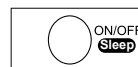

11. Pressez **Tuning**. Le jour d'alarme clignotera sur l'écran.
12. Tournez **Tuning** pour choisir le jour de l'alarme.
13. Pressez **Tuning**. Le jour d'alarme clignotera sur l'écran.
14. Tournez **Tuning** pour choisir le mois de l'alarme.
15. Pressez **Tuning**. L'option de l'année de l'alarme clignotera sur l'écran.
16. Tournez **Tuning** pour choisir l'année de l'alarme.

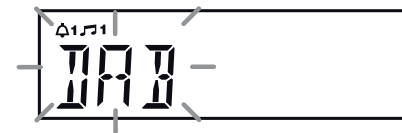
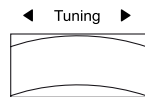

17. Pressez **Tuning**. L'option de la source de l'alarme clignotera sur l'écran.
18. Tournez **Tuning** pour choisir la source de l'alarme souhaitée (DAB, FM, BUZZER).
19. Pressez **Tuning** pour choisir la source de l'alarme.

20. Si vous paramétrez les alarmes sur l'option radio, l'alarme radio peut être réglée sur la dernière station radio écoutée ou sur l'une des stations qui ont été mémorisées comme présélection.

Tournez **Tuning** pour choisir 'LAST' pour se réveiller à la dernière station écoutée ou à partir d'une présélection sur l'écran. Pressez **Tuning** pour choisir l'option de station souhaitée.

Remarque : Vous ne pouvez régler l'alarme que pour utiliser une présélection qui a déjà été stockée. Veuillez voir 'Présélection des stations' page 10.



21. Les réglages de volume apparaîtront sur l'écran. Tournez **Tuning** pour choisir le volume d'alarme désiré. Le radio-réveil utilise les réglages de volume sauvegardés pour chaque alarme quand elle retentit.
22. Pressez **Tuning** pour confirmer le réglage de l'alarme. 'SAVED' s'affichera sur l'écran avant de quitter le réglage de l'alarme.



Les alarmes de radio sont indiquées à l'écran par le symbole 🎵 et le numéro d'alarme correspondant. Les alarmes buzzer sont signalées par le symbole 🔔 et le numéro d'alarme correspondant.

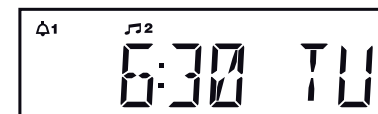

Lorsque l'alarme retentit

L'alarme retentira aux heures sélectionnées jusqu'à 60 minutes à moins d'être annulée. Le volume utilisé pour l'alarme sera tel que spécifié au cours de la procédure de réglage de l'alarme. Lorsque votre radio-réveil est réglé pour un réveil par l'alarme radio, votre radio-réveil se mettra à la station de radio sélectionnée. Si la radio ne peut pas se connecter à la station radio DAB spécifiée, le buzzer sera utilisé.

Remarque : Si la radio est allumée à cause de l'alarme radio, vous pouvez contrôler les fonctions de base telles que le volume.

Lorsque le buzzer activera votre radio-réveil, il démarrera doucement et augmentera graduellement de niveau.

L'icône d'alarme clignotera à l'écran et le radio-réveil reviendra automatiquement en mode veille lorsque les 60 minutes se seront écoulées.

Annulation des alarmes

1. Alors qu'une alarme retentit pressez **On/Off** pour annuler l'alarme.

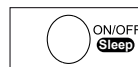

Fonction répétition

1. Lorsque la radio ou le buzzer retentit, pressez **Snooze**. Cela va arrêter l'alarme pour 5 minutes.

Lorsque le bouton Snooze a été pressé pendant une alarme, l'écran affichera le symbole de Snooze **z^z**. Cette séquence peut être répétée au besoin.

2. Pour annuler la fonction Snooze, pressez **On/Off**.

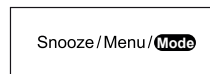

Pour afficher les paramètres d'alarme

1. Pressez **On/Off** pour éteindre le radio-réveil si nécessaire.
2. Pressez **longuement** sur les boutons **Alarm 1** ou **Alarm 2** pour entrer dans la configuration de l'alarme.
3. Pressez plusieurs fois **Tuning** pour faire défiler chacun des réglages pour l'alarme choisie.

Vous pouvez modifier tout paramètre particulier si nécessaire en utilisant le bouton de Tuning pour entrer dans la modification.

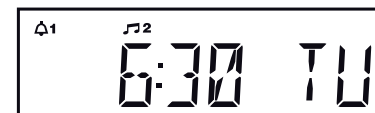
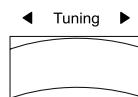
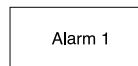

Fonction sommeil

Votre radio-réveil peut être réglé pour s'éteindre après un temps prédéfini. Le minuteur de sommeil peut être réglé entre 15 et 90 minutes. Vérifiez que votre radio-réveil est allumé.

1. Pressez **longuement** sur le bouton **On/Off/Sleep**. Le symbole du sommeil  clignotera sur l'écran.
2. Tournez **Tuning** pour choisir le temps de sommeil désiré. Le réglage du sommeil augmentera en incréments de 15 jusqu'à 90 minutes. Une autre pression provoquera le minuteur de sommeil d'être réglée sur OFF ce qui annulera la fonction de sommeil.
3. Pressez **Tuning**. L'affichage quittera les options de sommeil. Votre radio-réveil s'éteindra au bout du temps défini de sommeil.
4. Pour afficher le temps de sommeil restant, pressez **longuement** sur le bouton **On/Off/Sleep**.
5. Pour annuler la minuterie de sommeil et éteindre votre radio-réveil avant que le temps de sommeil ne se soit écoulé, pressez **On/Off**. Pour annuler le minuteur de sommeil sans éteindre votre radio-réveil, réglez-le sur OFF.

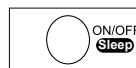

◀ Tuning ▶



Mise à jour automatique de l'heure

Votre radio-réveil va généralement régler l'heure en utilisant le signal DAB. Alternativement, vous pouvez régler l'horloge manuellement.

1. Pressez **On/Off** pour allumer le radio-réveil.
2. Pressez **Menu/Mode**.
3. Tournez et pressez **Tuning** pour sélectionner 'SYSTEM', 'TIME', 'UPDATE' puis choisissez une option de mise à jour, 'DAB' ou 'NONE'.
4. Pressez **Tuning** pour confirmer votre choix.
5. Le radio-réveil réglera son heure selon les informations reçues.

S'il n'y a pas de signal, vous devez alors soit positionner le radio-réveil ou son antenne de sorte qu'un signal puisse être reçu, ou utiliser l'option de réglage manuel de l'heure (voir page 15).

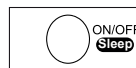

Snooze/Menu/Mode

◀ Tuning ▶



Réglage du format de l'heure

L'affichage de l'horloge utilisé en mode veille et lorsque le radio-réveil est en cours d'utilisation peut être réglé au format 12 ou 24 heures. Le format de l'horloge ne peut pas être réglé lorsque l'appareil est en cours de lecture.

1. Pressez **On/Off** pour allumer le radio-réveil.
2. Pour régler le format de l'horloge, pressez **Menu/Mode**.
3. Tournez et pressez **Tuning** pour sélectionner 'SYSTEM', 'TIME', '12/24 HR', puis format de 12 ou 24 heures.
4. Pressez **Tuning** pour confirmer.

Si le format d'heure de 12 heures est choisi, le radio-réveil utilisera alors le format de 12 heures pour le réglage des alarmes, et affichera le format de 12 heures avec un indicateur AM ou PM sur l'affichage.

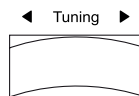
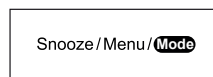

Réglage de la date manuellement

Normalement, votre radio-réveil fixera son horloge automatiquement en utilisant le signal radio DAB. Si aucun signal DAB est disponible et vous devez régler l'heure manuellement, veuillez suivre la procédure ci-dessous.

1. Pressez **On/Off** pour allumer le radio-réveil.
 2. Pressez **Menu/Mode**.
 3. Tournez et pressez **Tuning** pour sélectionner les paramètres 'SYSTEM', 'TIME', 'SET TIME', heure, minute, jour, mois et année.
 4. Pressez **Tuning** pour confirmer le réglage de l'heure. 'SAVED' s'affichera sur l'écran avant de quitter l'horloge.
- Si votre radio-réveil a été configuré pour utiliser le format d'horloge de 12 heures, il y aura une option pour régler AM ou PM.

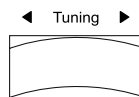
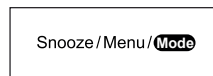
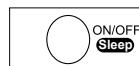

Version du logiciel

La version du logiciel affichée ne peut pas être modifiée et elle est indiquée à titre purement informatif.

1. Pressez **On/Off** pour allumer le radio-réveil.
2. Pressez **Menu/Mode**.
3. Tournez et pressez **Tuning** pour sélectionner 'SYSTEM', puis 'SW VER'.
4. Appuyez sur **Tuning** pour afficher la version du logiciel.
5. Pressez **Menu/Mode** si nécessaire pour quitter.

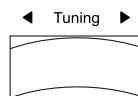
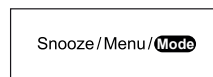
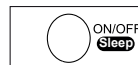

Gradateur du rétro-éclairage de l'écran

La luminosité de l'écran peut être réglée pour quand le radio-réveil est en mode veille. Si vous utilisez l'unité dans une chambre, vous préférez peut-être moins de luminosité que le réglage standard. Il existe quatre niveaux de luminosité de veille.

Pour modifier le réglage de la luminosité en veille actuel veuillez suivre ces étapes.

1. Lorsque le radio-réveil est en mode veille, pressez le bouton **Dimmer** pour sélectionner le paramètre de gradateur Élevé, Moyen, Bas ou Presque désactivé.

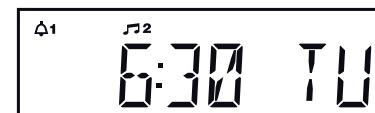
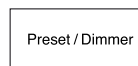

Lorsque le radio est en mode veille, l'appui sur un bouton (sauf le bouton gradateur) ou la commande rotative entraînera le passage à un niveau de luminosité 'Élevé' pendant quelques secondes. De cette manière, même si le niveau de luminosité de veille est mis au plus bas (presque éteint), il est encore possible de voir l'heure en appuyant rapidement sur une touche.

Le rétro-éclairage de l'écran utilisera toujours le réglage élevé chaque fois que la radio est allumée.

Fonctions linguistiques

Les menus de votre radio-réveil peuvent être configurés pour une langue différente.

1. Pressez **On/Off** pour allumer le radio-réveil.
2. Pressez **Menu/Mode**.
3. Tournez et pressez **Tuning** pour sélectionner 'SYSTEM', 'LANGUAGE' puis sélectionnez la langue souhaitée.
4. Pressez **Tuning**. L'affichage changera à la langue choisie.
5. Pressez **Menu/Mode** si nécessaire pour quitter.

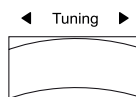
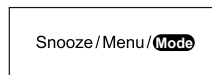
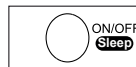

Fonction d'égalisation

Le son de votre radio-réveil peut être ajusté en fonction de votre goût personnel pour le matériel que vous écoutez. Le radio-réveil comporte six options d'égaliseur prédéfinies. Sinon, vous pouvez régler les niveaux aigus et graves à vos propres préférences.

1. Pressez **On/Off** pour allumer le radio-réveil.
2. Pressez **Menu/Mode**.
3. Tournez **Tuning** jusqu'à ce que l'écran affiche 'SYSTEM'. Pressez **Tuning**.
4. Tournez **Tuning** jusqu'à ce que l'écran affiche 'EQ'. Pressez **Tuning**.
5. Tournez **Tuning** pour parcourir les diverses options jusqu'à ce que l'option souhaitée soit affichée. Les options sont les suivantes : Normal, Classique, Jazz, Pop, Rock et Parole.
6. Pressez **Tuning** pour confirmer votre choix.

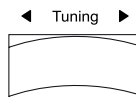
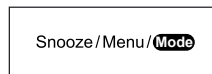

Mon EQ

Vous pouvez régler à vos propres préférences les niveaux des aigus et des graves en utilisant le menu 'My EQ'.

1. Suivez les étapes 1-4 de la page précédente pour entrer dans le menu Égaliseur.
2. Tournez **Tuning** jusqu'à ce que l'écran affiche 'My EQ'.
3. Pressez **Tuning**. Tournez **Tuning** jusqu'à ce que Treble or Bass soit affiché.
4. Pressez **Tuning**. Le niveau actuel des Graves ou des Aigus s'affiche à l'écran.
5. Pour modifier le réglage des Aigus ou des Graves, tournez **Tuning** jusqu'à ce que le niveau désiré (-7 à +7) soit affiché.
6. Pressez **Tuning** pour confirmer votre choix.

Pour annuler l'effet du profil 'My EQ', choisissez l'option 'Normal' dans le menu de l'égaliseur. **Remarque** : Les réglages des Aigus et des Graves seront rappelés pour la prochaine fois que vous souhaitez utiliser le paramètre 'My EQ'.

Le réglage de volume dans le menu 'EQ' augmente les graves et les aigus à faible volume.

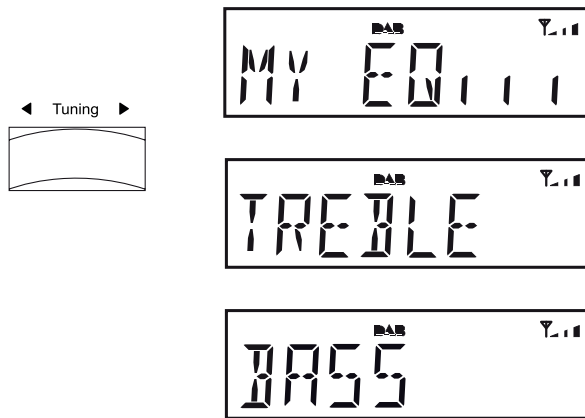

Prise USB pour la recharge des smartphones ou tablettes

Votre radio-réveil possède une prise USB qui peut être utilisée pour charger un smartphone, une tablette ou tout autre périphérique similaire.

Le temps de charge peut varier et dans certains cas peut prendre plus de temps à charger que lorsque vous utilisez l'unité de charge du fabricant fournie avec l'appareil.

1. Vérifiez que votre radio-réveil est branché.
2. Connectez votre appareil à la prise de charge USB à l'arrière de votre radio-réveil.
3. Votre appareil commencera à se charger.
4. Une fois votre appareil est chargé, retirez le câble USB.

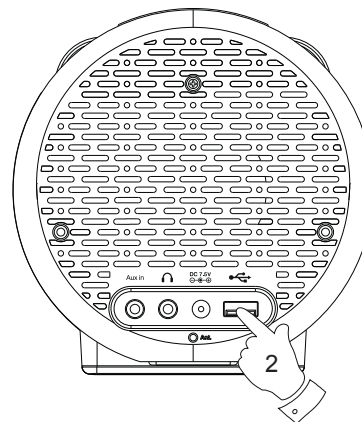

Prise Casque

Une **Prise casque** de 3,5 mm située à l'arrière de votre radio-réveil est fournie pour être utilisée avec des écouteurs ou un casque audio. Le branchement d'un écouteur met automatiquement le haut-parleur interne en sourdine.

Veuillez noter que la sensibilité des écouteurs varie énormément. Nous vous recommandons en conséquence de commencer avec un volume bas avant de connecter un casque au radio-réveil.

IMPORTANT : Un volume sonore excessif en provenance des écouteurs ou des casques est nuisible pour vos capacités auditives et peut causer des dommages irréparables.

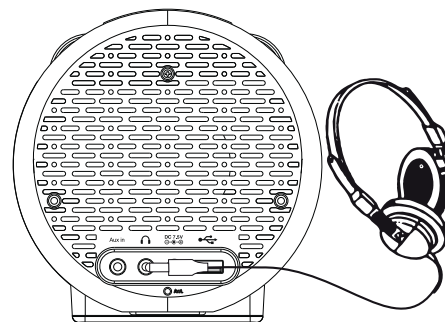

Pour éviter d'endommager votre système auditif, veuillez ne pas écouter à volume élevé pendant de longues périodes.

Prise d'entrée auxiliaire

1. Connectez une source audio mono ou stéréo (par exemple, un iPod, un MP3 ou un lecteur CD) à la prise **Auxiliary input**.
2. Pressez **On/Off** pour allumer le radio-réveil.
3. Pressez **longuement** plusieurs fois **Menu/Mode** jusqu'à ce que l'écran affiche 'AUX IN'.
4. Réglez le **Volume** sur votre lecteur et sur le radio-réveil au niveau souhaité.
5. Retirez le câble de la prise **Auxiliary input** ou maintenez la touche **Menu/Mode** enfoncée pour annuler le mode d'entrée auxiliaire.

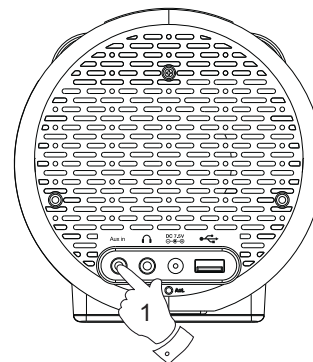
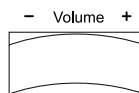
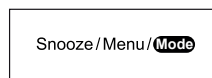

Notez que l'audio joué via l'entrée auxiliaire sera joué en mono à travers le haut-parleur et en stéréo via un casque stéréo.

Réinitialisation du système

Si votre radio-réveil ne fonctionne pas correctement, ou si certains caractères de l'écran ne sont pas visibles ou incomplets, effectuez la procédure suivante.

1. Pressez **On/Off** pour allumer le radio-réveil.
2. Pressez **Menu/Mode**.
3. Tournez **Tuning** jusqu'à ce que l'écran affiche 'SYSTEM'. Pressez **Tuning**.
4. Tournez **Tuning** jusqu'à ce que l'écran affiche 'RESET'. Pressez **Tuning**.
5. Tournez **Tuning** jusqu'à ce que l'écran affiche 'Y'. Si vous ne souhaitez pas réinitialiser le système sélectionnez 'N'. L'écran retourne à l'affichage précédent.
6. Avec 'Y' affiché, pressez **Tuning**. Une réinitialisation complète sera effectuée. La liste des stations et les présélections seront effacées. Les alarmes seront supprimées et les réglages seront mis à leurs valeurs par défaut. L'écran affichera 'WELCOME'. La radio-réveil va redémarrer comme lors du premier branchement (voir aussi page 3).

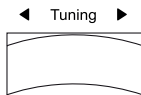
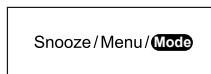

Conseil en compatibilité électromagnétique

En cas de mauvais fonctionnement causé par une décharge électrostatique ou par une interruption brève ou longue de l'alimentation électrique, veuillez réinitialiser le produit comme indiqué ci-dessus pour que la radio fonctionne à nouveau normalement. Si vous ne pouvez pas effectuer une réinitialisation comme décrit ci-dessus, il pourrait être nécessaire d'enlever et de reconnecter l'alimentation.

Si le produit est utilisé dans un environnement présentant une immunité ESD / Immunité rayonnée / Perturbation de l'immunité conduites, le produit peut mal fonctionner. Il récupérera automatiquement l'état normal lorsque la perturbation de l'immunité ESD / Immunité rayonnée / Perturbation de l'immunité conduites est arrêtée.

Marquages du produit

	Tension DC 7,5 V / 1,6 A
	Recyclage Ce produit porte le symbole de tri sélectif pour les déchets d'équipements électriques et électroniques (WEEE). Cela signifie que ce produit doit être traité conformément à la directive européenne 2012/19/UE afin d'être recyclé ou démantelé pour minimiser son impact sur l'environnement. L'utilisateur a le choix de donner le produit à un organisme de recyclage compétent ou au détaillant lors de l'achat d'un nouvel équipement électrique ou électronique.

Avis de sécurité

Ce radio-réveil ne doit pas être exposé à l'eau, à la vapeur ou au sable. Ne laissez pas le radio-réveil dans des lieux où la chaleur pourrait entraîner des dommages, comme une voiture garée au soleil dont l'intérieur risque d'atteindre des températures élevées même si la température extérieure demeure raisonnable. Nous vous recommandons d'utiliser la bande DAB autant que possible car cela permet en général d'obtenir de meilleurs résultats en termes de qualité et de limitation des interférences par rapport à la bande FM.



La plaque signalétique est située en dessous du radio-réveil.

- Votre radio-réveil et l'adaptateur secteur ne doivent pas être exposés aux éclaboussures ou aux fuites d'eau, conservez-le à distance des objets remplis de liquide comme les vases par exemple.
- Il est recommandé de conserver une distance minimum de 10 cm entre l'appareil et les objets adjacents pour assurer une bonne ventilation.
- Prenez garde à ne pas limiter la ventilation de l'appareil en le couvrant ou en recouvrant ses ouvertures de ventilation avec des objets comme des journaux, des nappes ou des rideaux, etc.
- Conservez à l'abri des flammes nues comme les bougies par exemple.
- Il est recommandé d'éviter d'utiliser ou de conserver l'appareil à des températures extrêmes. Évitez de laisser l'unité dans les voitures, sur les rebords de fenêtre ou exposée à la lumière solaire directe.
- Il n'y a aucune pièce réparable par l'utilisateur dans ce produit.
- Ne tentez pas de démonter une partie du produit.
- Le produit doit être utilisé dans un climat tempéré.

Spécifications

Conditions d'alimentation

Secteur AC 100 ~ 240 volts, 50/60 Hz (adaptateur)
(Utilisez uniquement l'adaptateur fourni)

Fréquence couvertes

FM 87,5-108 MHz
DAB 174,928 - 239,200 MHz

Caractéristiques du circuit

Prise de l'écouteur (stéréo)	dia. 3,5 mm
Prise d'entrée auxiliaire (stéréo)	dia. 3,5 mm
Système d'antenne	FM/DAB Antenne filaire

La société se réserve le droit de modifier sans préavis les spécifications du produit.

Garantie

Cet appareil est couvert par la garantie pour une période de vingt quatre mois à compter de la date d'achat par l'acheteur original contre les défauts entraînés par une mauvaise fabrication ou la panne de composants sous réserve de l'observation des procédures ci-dessous. Si un quelconque composant ou pièce présente un défaut au cours de cette période de garantie elle sera réparée ou remplacée à nos frais.

La garantie ne couvre pas :

1. Les dommages résultant d'une utilisation incorrecte.
2. Les dommages indirects.
3. Les appareils dont le numéro de série ont été enlevés ou effacés.

Procédure :

Toutes les réclamations effectuées au titre de cette garantie devront être effectuées à travers le revendeur du produit. Il est probable que votre revendeur Roberts soit en mesure de prendre soin de toute panne rapidement et efficacement, mais le cas échéant le revendeur renverra le produit au service de réparation de la société. Dans le cas où il est impossible de retourner le produit au revendeur Roberts de qui il a été acheté, veuillez contacter Roberts Radio en utilisant les coordonnées sur le site Web de www.robertsradio.com.

Pour les réparations du produit ne relevant pas de la période de garantie, veuillez vous référer à l'onglet 'Service client' sur le site web www.robertsradio.com.

Vos droits statutaires en tant que consommateur ne sont pas affectés par ces déclarations.

